

Manual del usuario

Dell B1160
Dell B1160w

BÁSICO

Esta guía contiene información relativa al proceso de instalación, funcionamiento básico y solución de problemas en Windows.

AVANZADO

Este manual contiene información relativa al proceso de instalación, configuración y funcionamiento avanzados, así como de solución de problemas, en diversos sistemas operativos.

Algunas características podrían no estar disponibles en función del modelo o el país.

BÁSICO



1. Introducción

Beneficios principales	4
Funciones según el modelo	6
Información útil	7
Acerca de este manual del usuario	8
Información sobre seguridad	9
Descripción general del equipo	15
Descripción general del panel de control	17
Encendido de la impresora	19
Instalación del controlador de manera local	20
Reinstalación del controlador	22



2. Aprendizaje del uso básico

Impresión de una página de prueba	24
Materiales y bandejas	25
Impresión básica	34



3. Mantenimiento

Pedido de suministros y accesorios	38
------------------------------------	----

Consumibles disponibles	39
Almacenamiento del cartucho de tóner	40
Distribución del tóner	42
Sustitución del cartucho de tóner	43
Limpieza de la impresora	45
Consejos para mover y guardar el dispositivo	49



4. Solución de problemas

Consejos para evitar atascos de papel	51
Resolución del error de papel agotado	52
Solución de atascos de papel	53
Descripción del indicador LED de estado	56



5. Apéndice

Especificaciones	59
Política de asistencia técnica de Dell	68
Cómo ponerse en contacto con Dell	69
Garantía y política de devolución	70
Copyright	71



1. Introducción

Este capítulo contiene información que necesita saber antes de usar la máquina.

- **Beneficios principales** 4
- **Funciones según el modelo** 6
- **Información útil** 7
- **Acerca de este manual del usuario** 8
- **Información sobre seguridad** 9
- **Descripción general del equipo** 15
- **Descripción general del panel de control** 17
- **Encendido de la impresora** 19
- **Instalación del controlador de manera local** 20
- **Reinstalación del controlador** 22

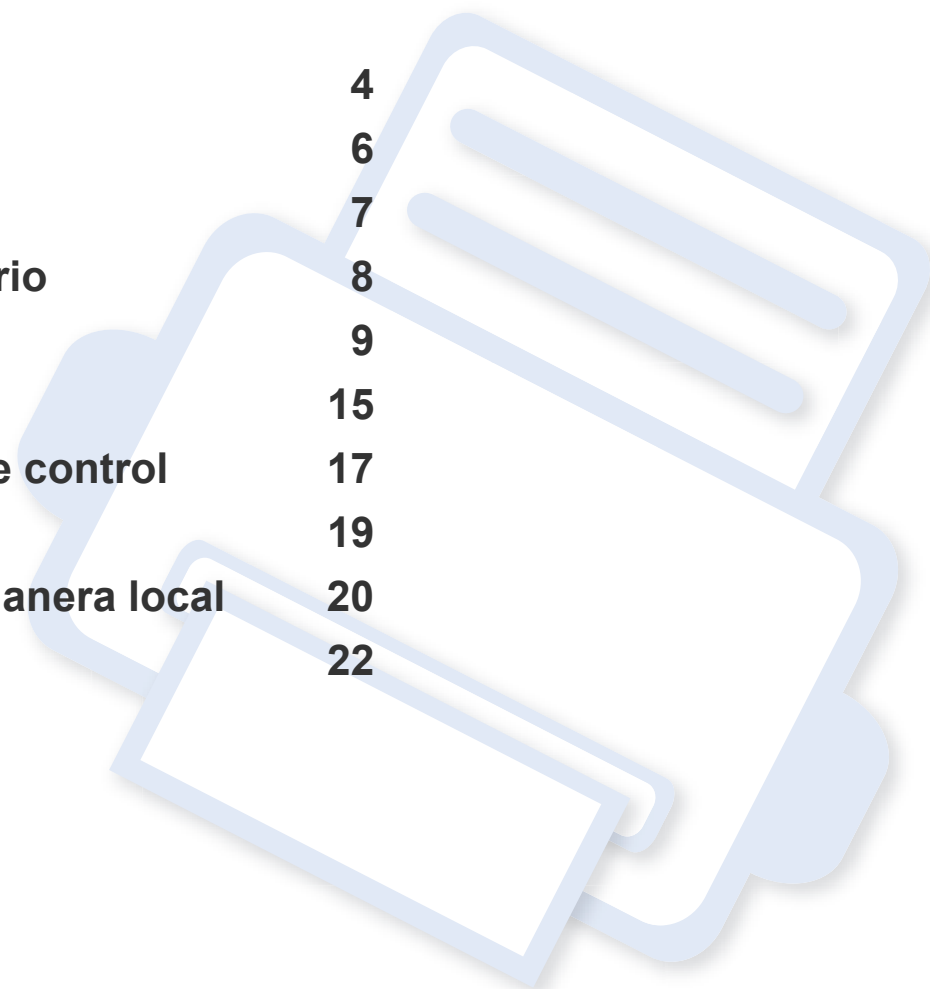

Beneficios principales

Respetuosa con el medio ambiente



- Para ahorrar papel, puede imprimir varias páginas en una sola hoja (consulte “Uso de funciones de impresión avanzadas” en la página 118).
- Es posible imprimir en ambas caras del papel para ahorrar papel (impresión manual a doble cara) (consulte “Uso de funciones de impresión avanzadas” en la página 118).
- Para ahorrar energía el dispositivo ahorra energía automáticamente, ya que reduce el consumo de energía cuando no está en uso.

Impresión con calidad y velocidad superiores



- Puede imprimir con una resolución de hasta 1.200 x 1.200 ppp de impresión real.
- Impresión rápida, bajo petición.
 - Para impresión en una sola cara, 20 ppm (A4) o 21 ppm (Carta).

Comodidad



- Dell Printer Manager y Estado de la impresora Dell son un programa que supervisa y le informa del estado del equipo, permitiéndole personalizar la configuración del equipo (consulte “Uso de Dell Printer Manager” en la página 134).
- Puede acceder al servicio de asistencia de Dell en **www.dell.com** o **support.dell.com**. Seleccione su región en la página WELCOME TO DELL SUPPORT y proporcione la información solicitada para acceder a las herramientas de ayuda y a la información.

Amplia gama de funciones y compatibilidad con aplicaciones



- Admite diversos tamaños de papel (consulte “Especificaciones del material de impresión” en la página 61).
- Impresión de marcas de agua: Puede personalizar sus documentos agregándoles leyendas, por ejemplo, “Confidencial” (consulte “Uso de funciones de impresión avanzadas” en la página 118).

Beneficios principales

- Impresión de pósters: El texto y los gráficos de las páginas del documento se amplían e imprimen en varias hojas. Luego, puede pegarlos para formar un póster (consulte “Uso de funciones de impresión avanzadas” en la página 118).
- Es posible imprimir en varios sistemas operativos (consulte “Requisitos del sistema” en la página 64).
- El dispositivo está equipado con una interfaz USB.

Permite varios métodos de configuración inalámbrica



- Utilización del botón WPS (Wi-Fi Protected Setup™)
 - Puede conectarse fácilmente a una red inalámbrica utilizando el botón WPS de la impresora y del punto de acceso (un enrutador inalámbrico).
- Utilización del cable USB
 - Puede conectar y definir diversos ajustes de la red inalámbrica con un cable USB.
- Utilización de Wi-Fi Direct
 - Podrá imprimir cómodamente desde su dispositivo móvil utilizando la función Wi-Fi o Wi-Fi Direct.



Consulte “Introducción a los métodos de configuración inalámbrica” en la página 90.

Funciones según el modelo

Es posible que algunas funciones y accesorios opcionales no estén disponibles según el modelo o el país.

Sistema Operativo

Sistema Operativo	B1160	B1160w
Windows	•	•
Mac OS	•	•
Linux	•	•

(•: Incluidas, en blanco: no disponible)

Software

Software	B1160	B1160w
Controlador de impresora SPL	•	•
Controlador de impresora XPS	•	•
Dell Printer Manager	•	•
Embedded Web Service		•
Utilidad de pedidos de consumibles Dell	•	•

Software	B1160	B1160w
Estado de la impresora Dell	•	•
Utilidad para actualizar firmware	•	•

(•: Incluidas, en blanco: no disponible)

Función de variedad

Funciones	B1160	B1160w
USB 2.0 de alta velocidad	•	•
Interfaz de red LAN inalámbrica IEEE 802.11b/g/n		•
IPv6		•
Wi-Fi Protected Setup™ (WPS)		•
Impresión a dos caras (manual)	•	•

(•: Incluidas, en blanco: no disponible)

Información útil



¿Dónde puedo descargar el controlador del dispositivo?

- Visite **www.support.dell.com** para descargar el controlador más reciente del dispositivo e instálelo en el sistema.



¿Dónde puedo comprar accesorios o consumibles?

- Póngase en contacto con un distribuidor de Dell o con su tienda habitual.
- Visite **www.support.dell.com**. Seleccione su país/región para ver información de servicio técnico del producto.



El LED de estado parpadea o permanece encendido de forma constante.

- Apague el dispositivo y vuelva a encenderlo.
- Consulte el significado de los indicadores LED de este manual y soluciones los problemas según corresponda (consulte “Descripción del indicador LED de estado” en la página 56).



Se ha producido un atasco de papel.

- Abra y cierre la cubierta superior (consulte “Vista frontal” en la página 16).
- Revise las instrucciones que contiene este manual sobre cómo extraer el papel y solucione los problemas según corresponda (consulte “Solución de atascos de papel” en la página 53).



Las impresiones aparecen borrosas.

- El nivel de tóner podría ser bajo o no uniforme. Agite el cartucho de tóner.
- Pruebe con un ajuste de resolución de impresión diferente.
- Sustituya el cartucho de tóner.



La impresora no imprime.

- Abra la lista de la cola de impresión y quite el documento de la lista (consulte “Cancelación de un trabajo de impresión” en la página 35).
- Desinstale el controlador y vuelva a instalarlo (consulte “Instalación del controlador de manera local” en la página 20).
- Seleccione la impresora como impresora predeterminada en Windows.

Acerca de este manual del usuario

Este manual del usuario contiene información básica sobre el dispositivo y explicaciones detalladas de uso del mismo.



- Lea la información sobre seguridad antes de utilizar este dispositivo.
- Si tiene algún problema al utilizar el dispositivo, consulte el capítulo de solución de problemas.
- Los términos utilizados en este manual del usuario se explican en el glosario.
- Es posible que las ilustraciones de este manual del usuario difieran de su dispositivo en función de las opciones o el modelo que haya adquirido.
- Las capturas de pantalla de este Manual del usuario pueden ser diferentes a las de su impresora en función de la versión del controlador/firmware del dispositivo.
- Los procedimientos que se explican en este manual del usuario se basan en Windows 7.

Convenciones

En este manual, se utilizan algunos términos de manera intercambiable:

- Documento es sinónimo de original.
- Papel es sinónimo de material o material de impresión.
- El término dispositivo se refiere a impresora o impresora multifunción.

Iconos generales



Icono	Texto	Descripción
	Precaución	Se emplea para dar información sobre cómo proteger el dispositivo contra posibles fallas o daños mecánicos.
	Nota	Se emplea para brindar información adicional o especificaciones detalladas de funciones y características del dispositivo.

Información sobre seguridad

Estas advertencias y precauciones se incluyen para evitarle daños a usted y a otras personas, y para evitar cualquier daño potencial del dispositivo. Asegúrese de leer y comprender todas las instrucciones antes de utilizar el dispositivo. Cuando termine de leer esta sección, guárdela en un lugar seguro para consultarla en el futuro.

Símbolos importantes de seguridad

Explicación de todos los iconos y signos de este capítulo

	Advertencia	Situaciones peligrosas o prácticas inseguras que pueden provocar lesiones corporales graves o la muerte.
	Precaución	Situaciones peligrosas o prácticas inseguras que pueden provocar lesiones corporales menores o daños materiales.
	No lo intente.	

Entorno de funcionamiento

Advertencia



No utilice el cable de alimentación si está dañado o si la toma eléctrica no es de tierra.

Podría producirse una descarga eléctrica o un incendio.



No coloque nada encima del dispositivo (agua, objetos metálicos pequeños o pesados, velas, cigarrillos, etc.).

Podría producirse una descarga eléctrica o un incendio.

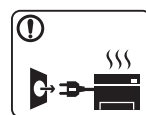

- Si el dispositivo se calienta demasiado, echa humo, produce ruidos extraños o genera un olor raro, apáguelo de inmediato y desconéctelo.

- El usuario deberá poder acceder a la toma de corriente en caso de que se produzcan emergencias que requieran que el usuario desenchufe el dispositivo.

Podría producirse una descarga eléctrica o un incendio.



No doble el cable de alimentación ni coloque objetos pesados sobre él.

Pisar o poner un objeto pesado encima del cable de alimentación puede causar una descarga eléctrica o un incendio.

Información sobre seguridad



No quite los enchufes tirando del cable; no sujete el enchufe con las manos mojadas.

Podría producirse una descarga eléctrica o un incendio.

Precaución

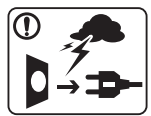

Durante una tormenta eléctrica o un período largo sin uso, desconecte el enchufe de la toma de corriente.

Podría producirse una descarga eléctrica o un incendio.



Tenga cuidado, la zona de salida del papel está caliente.

Podría sufrir quemaduras.



Si se ha caído el dispositivo, o si la carcasa parece dañada, desconecte el dispositivo de cualquier interfaz de conexión y pida ayuda del personal de servicio calificado.

En caso contrario, podría producirse una descarga eléctrica o un incendio.



Si el dispositivo no funciona correctamente después de seguir estas instrucciones, desconecte el dispositivo de cualquier interfaz de conexión y pida ayuda del personal de servicio calificado.

En caso contrario, podría producirse una descarga eléctrica o un incendio.



Si el enchufe no sale con facilidad, no intente forzarlo.

Llame a un electricista para que cambie la toma de corriente o podría producirse una descarga eléctrica.



No permita que ningún animal toque el cable de teléfono ni los cables de conexión con el equipo.

Podría producirse una descarga eléctrica o un incendio y/o daños a su mascota.

Procedimientos

Precaución



No extraiga el papel a la fuerza durante la impresión.

El dispositivo podría resultar dañado.



Tenga cuidado de no introducir la mano entre el dispositivo y la bandeja de papel.







Puede lastimarse.

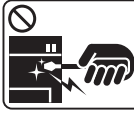

El dispositivo de recepción de la corriente de la impresora es el cable de alimentación.

Para cortar el suministro de energía, retire el cable de alimentación de la toma de corriente.

Información sobre seguridad

	<p>Tenga cuidado al reponer el papel o al eliminar los atascos.</p> <p>El papel nuevo tiene bordes filosos y puede causar cortes dolorosos.</p>
	<p>Cuando imprima grandes cantidades, la parte inferior del área de salida del papel puede calentarse. No permita que los niños lo toquen.</p> <p>Podría sufrir quemaduras.</p>
	<p>Cuando retire un atasco de papel, no utilice pinzas ni objetos de metal afilados.</p> <p>Podría dañar el dispositivo.</p>
	<p>No permita que se apilen demasiados papeles en la bandeja de salida.</p> <p>Podría dañar el dispositivo.</p>
	<p>No bloquee los orificios de ventilación ni inserte objetos en ellos.</p> <p>Podría provocar una elevación de la temperatura de los componentes que podría dañar el dispositivo o provocar un incendio.</p>
	<p>Si usa controles o ajustes o realiza acciones que no se especifican en este manual, puede exponerse a radiaciones peligrosas.</p>

Instalación/Desplazamiento

Advertencia



No coloque el dispositivo en un área con polvo, humedad o goteras.

Podría producirse una descarga eléctrica o un incendio.

Información sobre seguridad

Precaución



Antes de desplazar el dispositivo, apáguelo y desconecte todos los cables. La información a continuación son sólo sugerencias basadas en el peso de las unidades. Si usted tiene una condición médica que le impide levantar peso, no levante la máquina. Siempre pida ayuda a la cantidad de gente adecuada para levantar el dispositivo de manera segura.

Luego, levante el dispositivo:

- Si el dispositivo pesa menos de 20 kg, puede levantarlo 1 persona.
- Si el dispositivo pesa entre 20 kg y 40 kg, pueden levantarlo 2 personas.
- Si el dispositivo pesa más de 40 kg, pueden levantarlo 4 o más personas.

El dispositivo se podría caer y provocar daños en el mismo o en las personas.



No coloque el dispositivo sobre una superficie inestable.

El dispositivo se podría caer y provocar daños en el mismo o en las personas.



Utilice un cable de línea telefónica AWG^a núm. 26 o superior, si es necesario.

En caso contrario, el dispositivo podría resultar dañado.



Por su seguridad, utilice el cable de alimentación que se suministra con el dispositivo. Si utiliza un cable más largo de 2 metros con un dispositivo de 110 V, la medida deberá ser de 16 AWG o superior.

En caso contrario, podría dañar el dispositivo y producirse una descarga eléctrica o un incendio.



Asegúrese de enchufar el cable de alimentación en una toma de corriente de tierra.

En caso contrario, podría producirse una descarga eléctrica o un incendio.



No sobrecargue las tomas de alimentación y los cables extensores.

Podría disminuir el rendimiento y producirse una descarga eléctrica o un incendio.



No cubra el dispositivo ni lo sitúe en un lugar poco aireado, como por ejemplo, un armario.

Si el dispositivo no está bien ventilado, podría provocar un incendio.



El dispositivo debe conectarse a la potencia eléctrica que se especifica en la etiqueta.

Si no está seguro y quiere comprobar qué potencia eléctrica utiliza, póngase en contacto con la compañía eléctrica.

a. AWG: American Wire Gauge (Medida de cable americano)

Información sobre seguridad

Mantenimiento/Comprobación

Precaución



Desconecte este producto de la toma antes de limpiar el interior del dispositivo. No limpie la máquina con benceno, disolvente para pinturas ni alcohol; no pulverice agua directamente en el interior de la máquina.

Podría producirse una descarga eléctrica o un incendio.



Cuando esté trabajando en el interior del dispositivo, para cambiar suministros o limpiar el interior, no lo haga funcionar. Puede lastimarse.



Mantenga los productos de limpieza lejos del alcance de los niños.

Los niños se podrían hacer daño.



No desmonte, repare ni vuelva a montar usted mismo el dispositivo.

Podría dañar el dispositivo. Llame a un técnico certificado cuando el dispositivo necesite una reparación.



- No retire las tapas o cubiertas ajustadas con tornillos.
- Las unidades de fusor deberían ser reparadas únicamente por un técnico de servicio autorizado. Si las reparaciones las realizan técnicos no autorizados podrían producirse descargas eléctricas o incendios.
- El dispositivo debería ser reparado únicamente por un técnico de servicio de Dell.



Para limpiar y utilizar el dispositivo, siga estrictamente el manual del usuario que se incluye con el dispositivo. De lo contrario, podría dañar el dispositivo.



Mantenga el cable de alimentación y la superficie de contacto del enchufe limpios de polvo y agua. En caso contrario, podría producirse una descarga eléctrica o un incendio.

Uso de los suministros

Precaución



No desmonte el cartucho de tóner.

El polvo de tóner puede resultar peligroso si se lo inhala o ingiere.

Información sobre seguridad



No queme ninguno de los suministros, como el cartucho de tóner o la unidad del fusor.

Esto podría provocar una explosión o un incendio incontrolable.



Cuando almacene suministros, como cartuchos de tóner, manténgalos alejados del alcance de los niños.

El polvo de tóner puede resultar peligroso si se lo inhala o ingiere.



Cuando cambie un cartucho de tóner o elimine un atasco de papel, tenga cuidado de que el polvo del tóner no entre en contacto con la piel o la ropa.

El polvo de tóner puede resultar peligroso si se lo inhala o ingiere.



Si le cae tóner en la ropa, no use agua caliente para lavarla. El agua caliente fija el tóner en los tejidos. Use agua fría.





El uso de suministros reciclados, como el tóner, podría dañar el dispositivo.

En caso de daños provocados por el uso de suministros reciclados, se aplicará una tarifa de servicio.

Descripción general del equipo

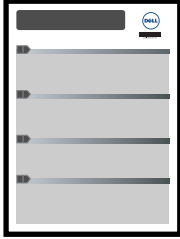
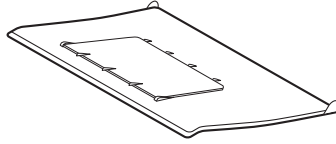
Accesorios

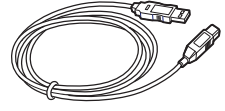
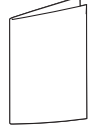
		
Cable de corriente	Guía rápida de instalación	Apilador de salida ^a
		
CD de software ^b	Cable USB (solo B1160w)	Otros accesorios ^c

a. Consulte la Guía rápida de instalación para fijar el apilador de salida a la impresora.

b. El CD de software contiene los controladores de la impresora, el manual del usuario y las aplicaciones del software.

c. Otros accesorios incluidos con su equipo podrían variar en función del país de adquisición y el modelo concreto.

Descripción general del equipo

Vista frontal



- Esta ilustración puede ser diferente a su dispositivo en función del modelo.
- Es posible que algunas funciones y accesorios opcionales no estén disponibles según los modelos o los países (consulte “Funciones según el modelo” en la página 6).

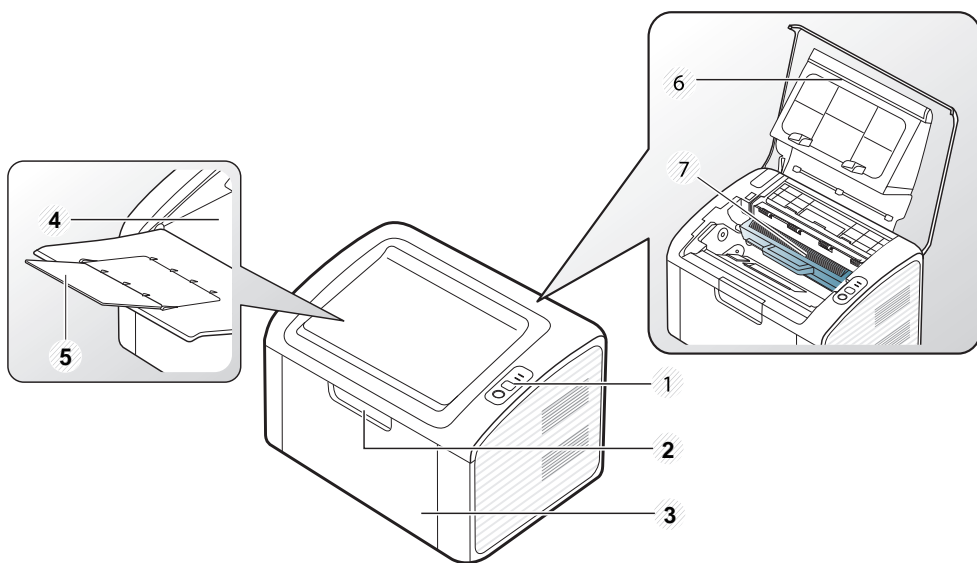

1	Panel de control	5	Soporte de salida
2	Asa de la bandeja	6	Cubierta superior
3	Bandeja	7	Cartucho toner
4	Bandeja de salida		

Vista posterior



- Esta ilustración puede ser diferente a su dispositivo en función del modelo.
- Es posible que algunas funciones y accesorios opcionales no estén disponibles según los modelos o los países (consulte “Funciones según el modelo” en la página 6).

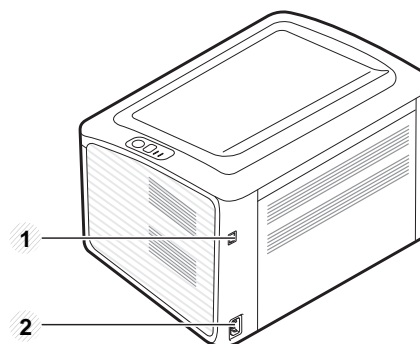

1	Puerto USB
2	Toma de alimentación

Descripción general del panel de control



Este panel de control puede ser diferente a su dispositivo en función del modelo. Existen diversos tipos de panel de control.

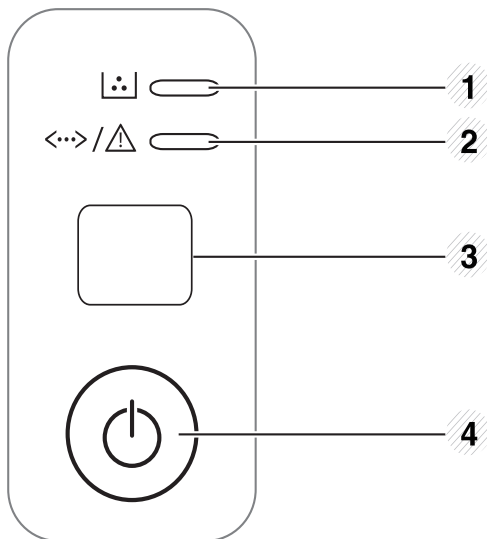

1		LED de tóner	Muestra el estado del tóner (consulte “LED de estado” en la página 56).
2		LED de estado	Muestra el estado de la impresora (consulte “LED de estado” en la página 56).

3





WPS (solo B1160w)

Configura la conexión de red inalámbrica de forma sencilla sin utilizar un ordenador (consulte “Configurar la red inalámbrica” en la página 89).

- **Imprime la hoja de configuración**
 - Mantenga pulsado este botón durante unos 10 segundos hasta que el indicador LED verde parpadee lentamente y, a continuación, suéltelo.
- **Imprime el informe de error/información de consumibles**
 - Mantenga pulsado este botón durante unos 15 segundos hasta que el indicador LED verde se encienda y, a continuación, suéltelo.
- **Imprime el manual**
 - Pulse este botón cada vez que cargue una hoja de papel en la bandeja, en caso de haber seleccionado **Alimentación manual para Origen** en su controlador de impresora.

Descripción general del panel de control

3		Info (solo B1160)	<ul style="list-style-type: none">• Imprime la hoja de configuración<ul style="list-style-type: none">- Mantenga pulsado este botón durante unos 10 segundos hasta que el indicador LED verde parpadee lentamente y, a continuación, suéltelo.• Imprime el informe de error/información de consumibles<ul style="list-style-type: none">- Mantenga pulsado este botón durante unos 15 segundos hasta que el indicador LED verde se encienda y, a continuación, suéltelo.• Imprime el manual<ul style="list-style-type: none">- Pulse este botón cada vez que cargue una hoja de papel en la bandeja, en caso de haber seleccionado Alimentación manual para Origen en su controlador de impresora.
4		Power/ Cancel	<ul style="list-style-type: none">• Puede apagar el dispositivo o activarlo desde el modo de ahorro de energía con este botón.• Detiene una operación en cualquier momento

Encendido de la impresora

- 1 Conecte primero la impresora al suministro eléctrico.

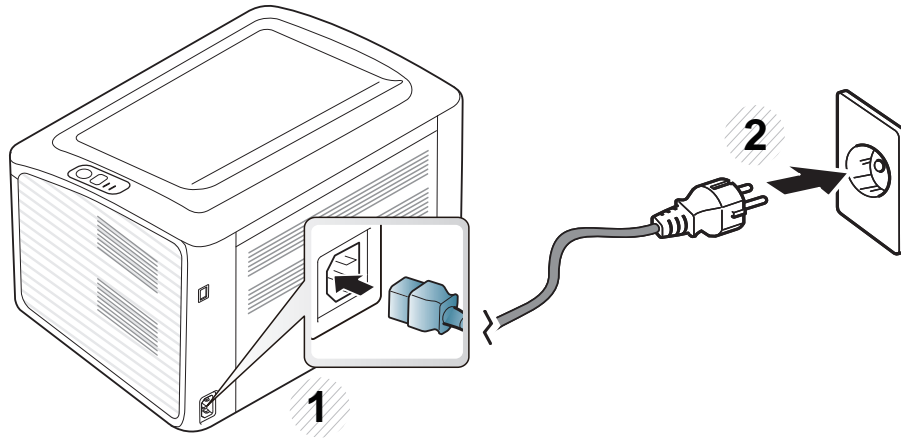

- 2 Pulse el botón  (power/cancel) en el panel de control.

 Si desea apagar el equipo, pulse el botón  (power/cancel) en el panel de control.

Instalación del controlador de manera local

Una impresora local es una impresora conectada directamente al equipo con un cable.



- Si es usuario de Macintosh o Linux, consulte “Instalación del software” en la página 74.
- La ventana de instalación que aparece en este Manual del usuario puede ser diferente según la impresora y la interfaz en uso.
- Si selecciona **Instalación personalizada** podrá escoger los programas que desea instalar.
- Utilice solamente un cable USB de una longitud igual o inferior a 3 metros.

Windows

- 1 Asegúrese de que el dispositivo esté encendido y conectado al ordenador.



Si aparece “**Asistente para hardware nuevo encontrado**” durante la instalación, pulse **Cancelar** para cerrar la ventana.

- 2 Inserte el CD de software suministrado en la unidad de CD-ROM. El CD de software se ejecutará automáticamente y aparecerá en pantalla la ventana de instalación.

Si la ventana de instalación no aparece, haga clic en **Inicio > Todos los programas > Accesorios > Ejecutar**.

X:\Setup.exe, reemplace “X” con la letra de la unidad de CD-ROM y haga clic en **OK**.

- 3 Seleccione **Siguiente**.

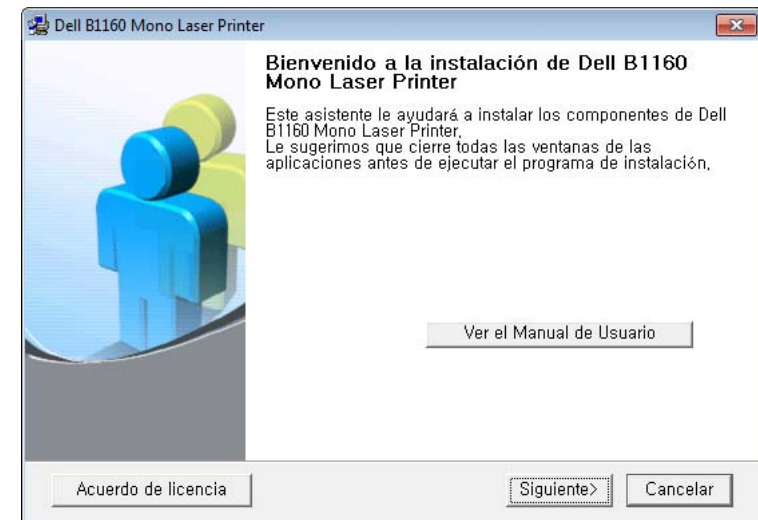

La ventana de instalación del controlador de impresora que aparece en este Manual del usuario puede variar en función de la impresora que se esté utilizando.

Instalación del controlador de manera local

- 4 Seleccione **Conectar con el equipo mediante cable USB**. Haga clic en **Siguiente**.

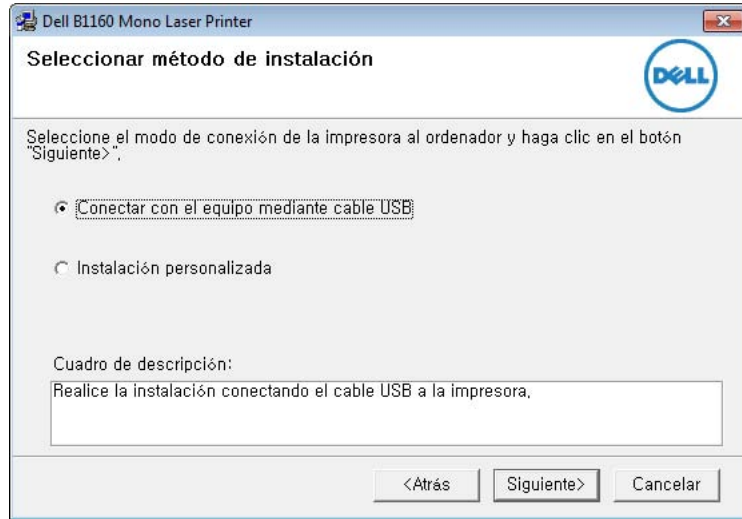

La ventana de instalación del controlador de impresora que aparece en este Manual del usuario puede variar en función de la impresora que se esté utilizando.

- 5 Siga las instrucciones que aparezcan en la ventana de instalación para completar el proceso.

Reinstalación del controlador

Si el controlador de la impresora no funciona correctamente, siga los pasos a continuación para volver a instalar el controlador.

Windows

- 1** Asegúrese de que el dispositivo esté encendido y conectado al ordenador.
- 2** En el menú **Inicio**, seleccione **Programas** o **Todos los programas** > **Dell** > **Dell Printers** > **el nombre del controlador de la impresora** > **Mantenimiento**.
- 3** Seleccione **Reparar** y haga clic en **Siguiente**.
- 4** Siga las instrucciones de la ventana de reparación.
- 5** Inserte el CD de software en su unidad de CD-ROM e instale el controlador de nuevo (consulte “Instalación del controlador de manera local” en la página 20).



2. Aprendizaje del uso básico

Una vez completada la instalación, puede ajustar la configuración predeterminada del dispositivo. Consulte la sección siguiente si desea especificar o modificar valores. Este capítulo contiene información sobre la estructura general de los menús y las opciones de configuración básicas.

- **Impresión de una página de prueba** 24
- **Materiales y bandejas** 25
- **Impresión básica** 34

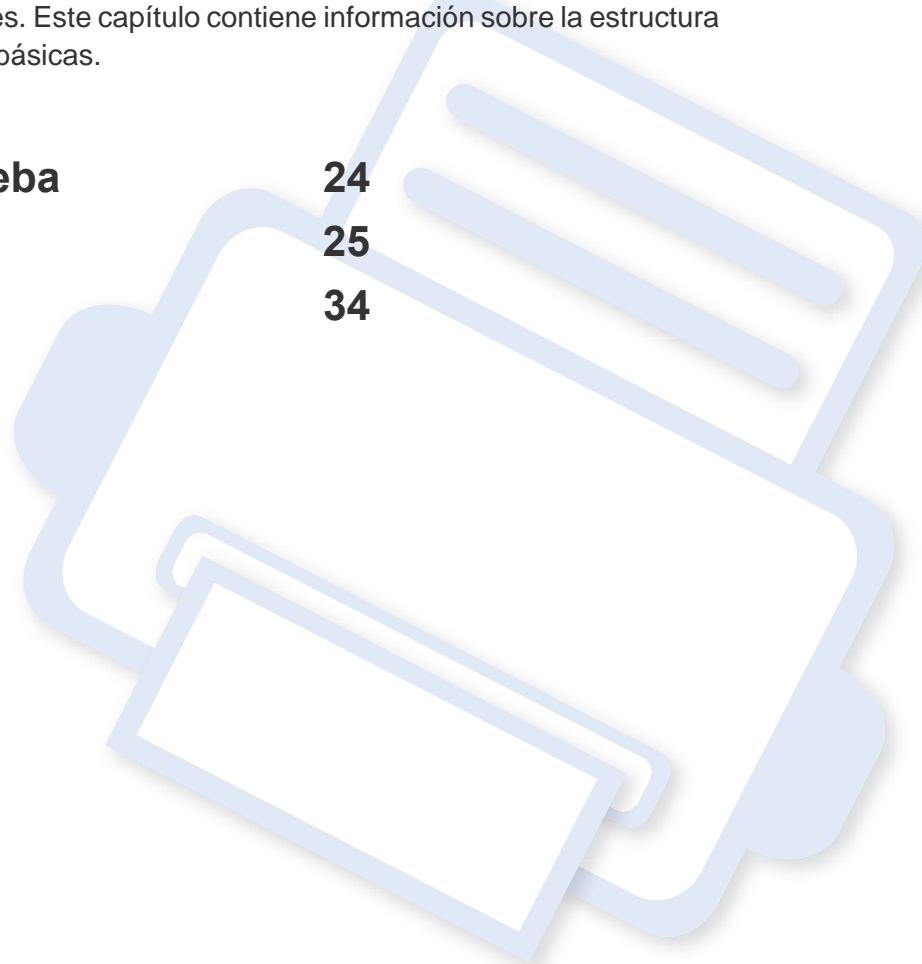

Impresión de una página de prueba

Imprima una página de prueba para asegurarse de que el dispositivo esté funcionando correctamente.



Disponible solo para usuarios de Windows.

Para imprimir una página de prueba:

- 1 Abra el documento que desee imprimir.
- 2 Seleccione **Imprimir** en el menú Archivo.
- 3 Seleccione el dispositivo de la lista **Seleccionar impresora**.
- 4 Haga clic en **Propiedades** o en **Preferencias**.
- 5 Haga clic en la ficha **Dell > Testsida**.

Materiales y bandejas

En este capítulo se explica cómo cargar material de impresión en la impresora.



- Si utiliza material de impresión que no cumple con las especificaciones podrían producirse problemas o podría ser necesario realizar reparaciones. Dichas reparaciones no están cubiertas por los acuerdos de servicio ni la garantía de Dell.
- Asegúrese de no utilizar papel fotográfico de tinta en este equipo. El equipo podría resultar dañado.
- Si utiliza material de impresión inflamable podrían producirse incendios.
- Utilice el material de impresión indicado (consulte “Especificaciones del material de impresión” en la página 61).



Si deja materiales inflamables o extraños en la impresora la unidad podría sobrecalentarse y, en raros casos, producirse un incendio.

Descripción general de la bandeja

Para cambiar el tamaño, deberá ajustar la guía de papel.

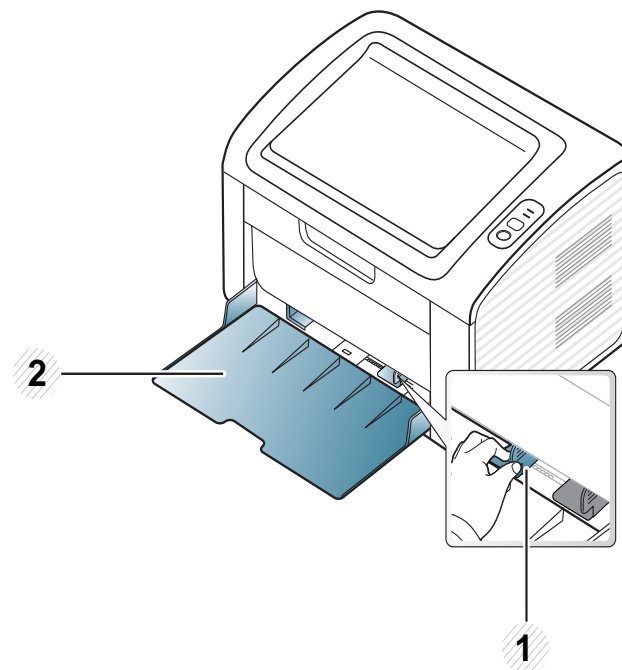

- 1 Guía de ancho del papel
- 2 Bandeja



Si no ajusta la guía, podría provocar registro del papel, imágenes torcidas o atascos de papel.

Materiales y bandejas

Carga de papel en la bandeja



Si la bandeja de papel está vacía o se produce un atasco de papel en la misma, abra y cierre la cubierta superior para reanudar el proceso de impresión tras eliminar el error (consulte “Resolución del error de papel agotado” en la página 52 o “Solución de atascos de papel” en la página 53).

- 1 Abra la bandeja. Después, ajuste el tamaño de la bandeja al del material que está colocando (consulte “Descripción general de la bandeja” en la página 25).

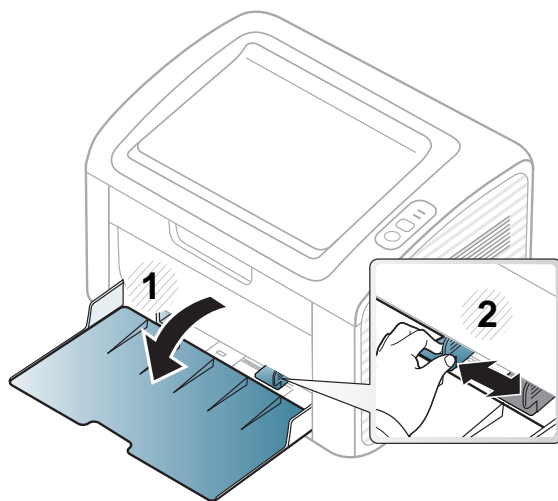

- 2 Doble o abanique el borde de la pila de papel para separar las páginas antes de cargar el papel en la impresora.

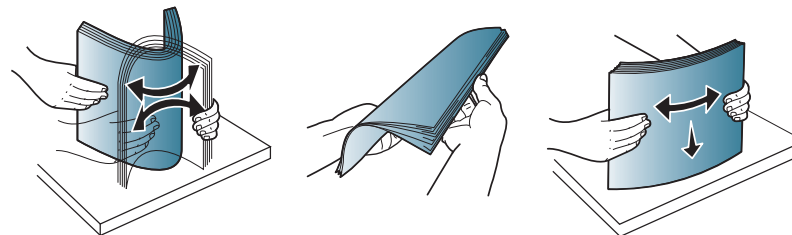

- 3 Coloque el papel con el lado que desea imprimir hacia arriba y abra la bandeja de salida.

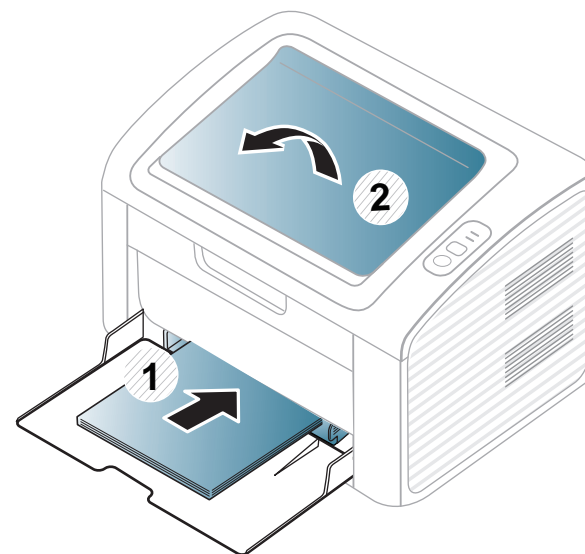

Materiales y bandejas

- 4 Apriete la guía de anchura de papel y deslícela hasta el borde de la pila de papel sin doblarlo.

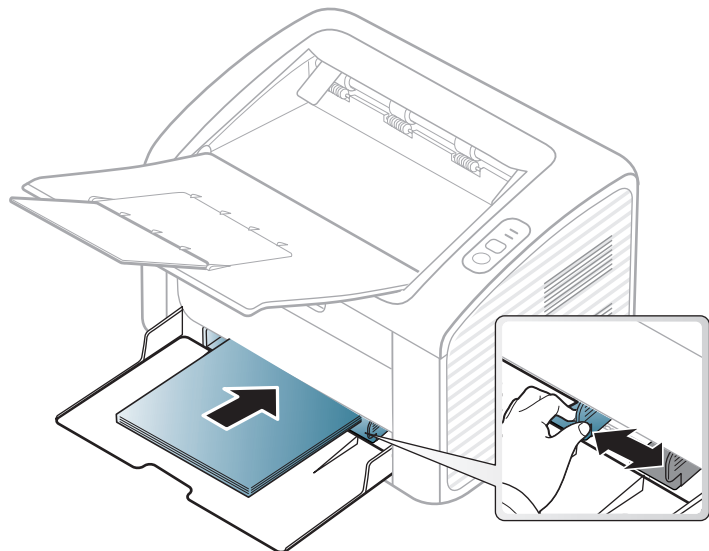

- No empuje las guías de ancho más de lo necesario, ya que los materiales podrían deformarse.
- No utilice papel con abarquillamiento en el borde superior, ya que podría provocar un atasco de papel o el papel podría arrugarse.
- Si no ajusta la guía de ancho del papel, se pueden producir atascos de papel.

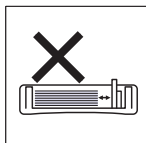
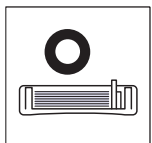

- 5 Cuando imprima un documento, establezca el tipo y el tamaño del papel para la bandeja (consulte “Configuración del tipo y tamaño de papel” en la página 33).



La configuración establecida desde el controlador de la impresora anula la configuración establecida en el panel de control.

- a Para imprimir desde una aplicación, abra la aplicación e inicie el menú de impresión.
- b Abra **Preferencias de impresión** (consulte “Abrir las preferencias de impresión” en la página 35).
- c Pulse la ficha **Papel** en **Preferencias de impresión** y seleccione un tipo de papel apropiado.
Por ejemplo, si desea utilizar una etiqueta, establezca el tipo de papel en **Etiquetas**.
- d Seleccione **Selecc. auto** (o **Alimentación manual**) en la fuente de papel y, a continuación, pulse **Aceptar**.
- e Comience a imprimir desde la aplicación.



Materiales y bandejas

Alimentación manual en la bandeja

En la bandeja se pueden cargar tamaños y tipos de materiales de impresión especiales, como postales, tarjetas y sobres (consulte “Especificaciones del material de impresión” en la página 61).



Consejos para usar el alimentador manual

- Utilice solo un tamaño, tipo y gramaje de material de impresión por vez en el alimentador manual.
- Si selecciona **Papel > Origen > Alimentación manual** en el origen de papel de su aplicación de software, debe pulsar  (Info) o  (WPS) cada vez que imprima una página y cargue un solo tipo, tamaño y gramaje de papel a la vez en la bandeja manual.
- Para prevenir atascos de papel, no agregue hojas mientras imprime si aún hay papel en el alimentador manual.
- El material de impresión debe cargarse con la cara de impresión hacia arriba, de manera que el extremo superior entre en primer lugar en el alimentador manual. Además, deberá situarse en el centro de la bandeja.
- Para asegurar la calidad de impresión e impedir los atascos de papel, cargue únicamente el papel disponible (consulte “Especificaciones del material de impresión” en la página 61).
- Aplane los posibles abarquillamientos de las postales, los sobres y las etiquetas antes de cargarlos en el alimentador manual.

- Cuando imprima materiales especiales, deberá seguir las directrices de carga (consulte “Impresión de materiales especiales” en la página 29).
- Cuando el equipo se encuentra en el modo de ahorro de energía no alimenta papel desde el alimentador manual. Active la máquina pulsando el botón de encendido antes de utilizar el alimentador manual.

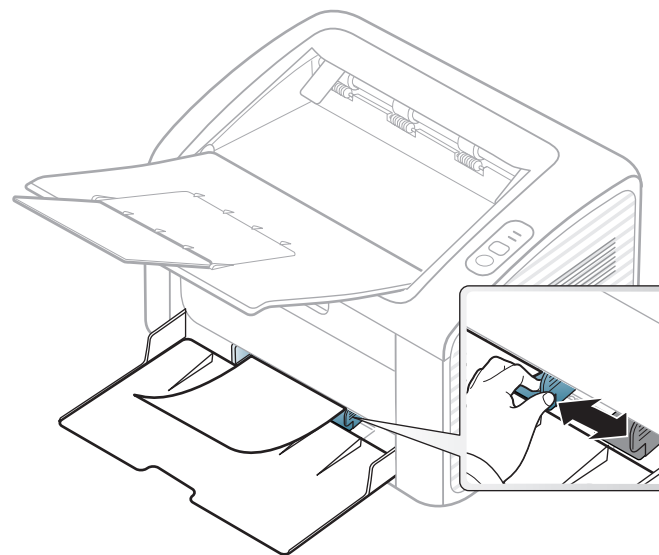

Materiales y bandejas

Impresión de materiales especiales

La tabla siguiente muestra los materiales especiales que pueden usarse en cada bandeja.

Los tipos de material se muestran en las **Preferencias de impresión**. Para obtener la máxima calidad de impresión, seleccione el tipo de material adecuado en la ventana **Preferencias de impresión > ficha Papel > Tipo de papel** (consulte “Abrir las preferencias de impresión” en la página 35).

Por ejemplo, si desea imprimir en etiquetas, seleccione **Etiquetas** en **Tipo de papel**.



Al utilizar materiales especiales, le recomendamos que introduzca una hoja cada vez (consulte “Especificaciones del material de impresión” en la página 61).

Para consultar los pesos de papel de cada hoja, consulte “Especificaciones del material de impresión” en la página 61.

Tipos	Bandeja ^a
Normal	•
Grueso	•
Fino	•

Tipos	Bandeja ^a
Bond	•
Color	•
Tarjetas	•
Etiquetas	•
Sobres	•
Preimpreso	•
Algodón	•
Reciclado	•
Papel archivo	•

a. Tipos de papel disponibles para alimentación manual en la bandeja.

(•: compatible)

Sobres

La impresión satisfactoria de los sobres depende de la calidad de éstos.

Materiales y bandejas

Para imprimir un sobre, colóquelo tal y como se indica en la siguiente ilustración.

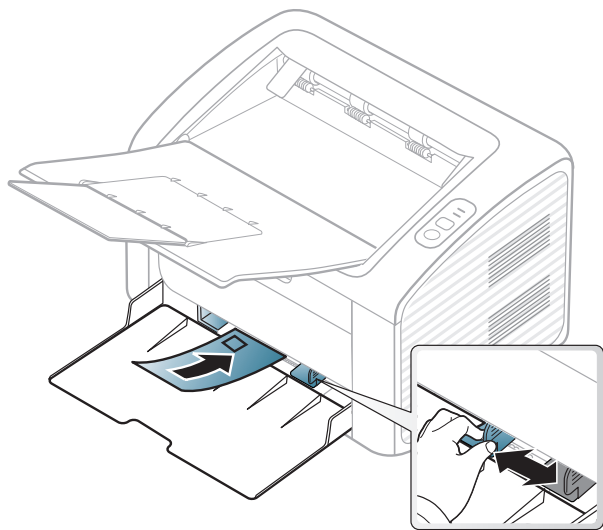

Si selecciona **Sobres** en la ventana **Preferencias de impresión**, pero las imágenes impresas se borran con facilidad, seleccione **Sobre grueso** e intente imprimir de nuevo. Sin embargo, esta función puede provocar ruido al imprimir.

- Cuando seleccione sobres, tenga en cuenta los siguientes factores:
 - **Peso:** no debe ser superior a los 90 g/m² o podrían producirse atascos.
 - **Estructura:** debe estar plano con menos de 6 mm de abarquillamiento y no debe contener aire.
 - **Estado:** no deben presentar arrugas, muescas ni ningún otro tipo de deterioro.

- **Temperatura:** debe resistir el calor y la presión de la impresora durante el funcionamiento.

- Utilice solo sobres con pliegues bien definidos.
- No utilice sobres con sellos.
- No utilice sobres con broches, cierres, ventanillas, revestimientos satinados, sellos autoadhesivos u otros materiales sintéticos.
- No utilice sobres dañados o de baja calidad.
- Asegúrese de que el cierre que hay en ambos extremos llegue hasta la esquina del sobre.

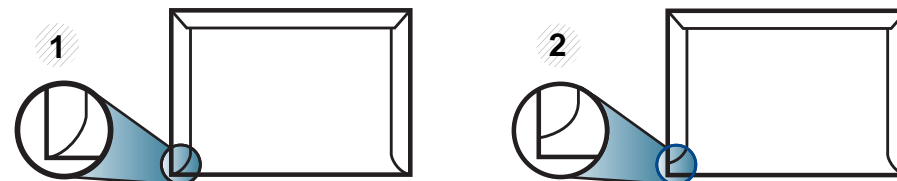

- 1 Aceptable
- 2 Inaceptable

- Los sobres que tengan una banda autoadhesiva o más de una solapa plegable que permite un cierre hermético deben utilizar materiales adhesivos que soporten la temperatura de fusión de la impresora (aprox. 170°C) durante 0,1 segundos. Las solapas y las bandas adicionales podrían arrugarse y producir atascos, e incluso podrían ocasionar daños en el fusor.
- Para obtener una calidad de impresión óptima, coloque los márgenes a una distancia no superior a 15 mm de los extremos del sobre.
- No imprima en el área donde coinciden los puntos de unión del sobre.

Materiales y bandejas

Etiquetas

Para evitar daños en la impresora, utilice sólo etiquetas diseñadas para impresoras láser.

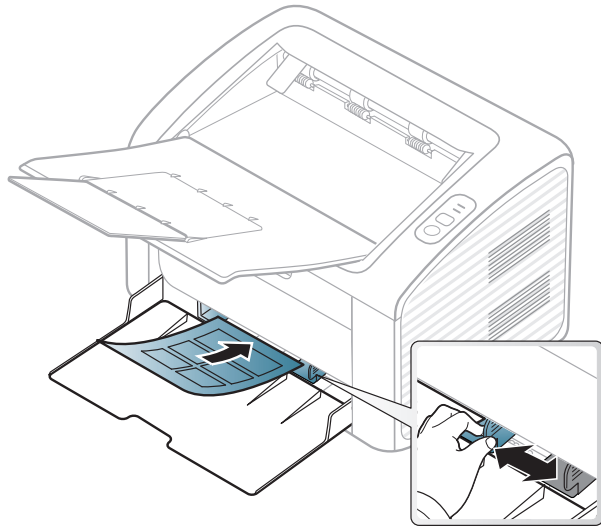

- Cuando seleccione etiquetas, tenga en cuenta los siguientes factores:
 - **Adhesivos:** Debe soportar la temperatura de fusión del dispositivo. Verifique las especificaciones de la impresora para comprobar la temperatura de fusión (alrededor de 170 °C).
 - **Disposición:** Utilice solo etiquetas que no dispongan de refuerzos entre ellas. Las etiquetas pueden desprenderse de las hojas con espacios entre las etiquetas, lo que puede ocasionar graves atascos de papel.
 - **Abarquillamiento:** Debe comprobar que no estén arrugadas y que su abarquillamiento no supere los 13 mm en cualquier dirección.

- **Estado:** No utilice etiquetas que presenten arrugas, burbujas de aire u otras indicaciones de separación.
- Compruebe que no haya ningún material adhesivo entre ellas. De lo contrario, éstas pueden desprenderse durante la impresión y ocasionar atascos de papel. El material adhesivo, además, puede causar daños en componentes de la impresora.
- No cargue la misma hoja de etiquetas en la impresora más de una vez. El material adhesivo de las etiquetas está diseñado para que se utilice una sola vez en el dispositivo.
- No utilice etiquetas que se hayan desprendido de la hoja posterior o que presenten arrugas, burbujas de aire u otros daños.

Materiales y bandejas

Tarjetas o papel de tamaño personalizado

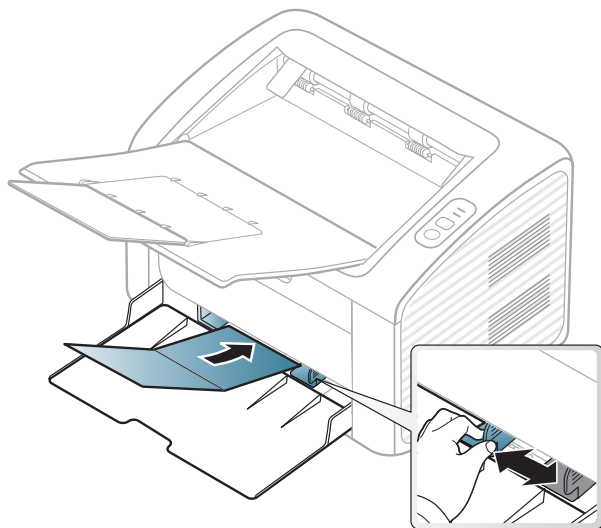

- En la aplicación de software, defina los márgenes con un valor mínimo de 6,4 mm de los extremos del material.

Papel preimpreso

Al cargar papel preimpreso, la cara impresa debe orientarse hacia arriba con un filo no curvado en la cara frontal. Si se le presenta algún problema relacionado con la alimentación del papel, déle la vuelta. Tenga en cuenta que la calidad de la impresión no está garantizada.

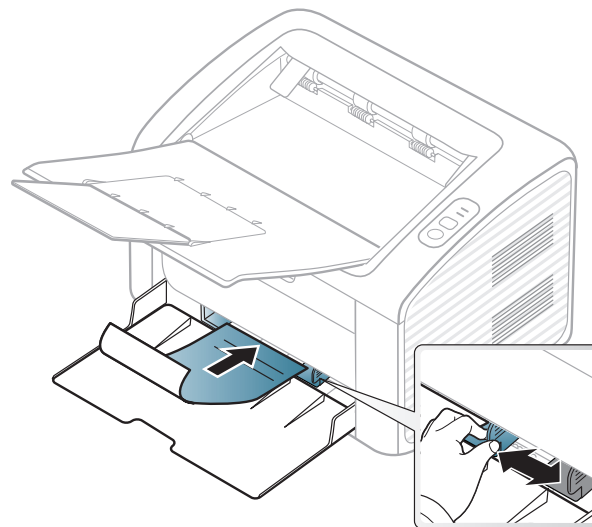

- Debe estar impreso con tintas no inflamables y resistentes al calor, que no se diluyan, vaporicen ni desprendan emisiones peligrosas cuando se someten a la temperatura de fusión de la impresora (aproximadamente 170 °C) durante 0,1 segundos.
- La tinta de los papeles preimpresos no debe ser inflamable y no debe afectar a ninguno de los rodillos de la impresora.

Materiales y bandejas

- Antes de proceder a cargar el papel preimpreso, compruebe que la tinta del papel está seca. Durante el proceso de fusión, la tinta húmeda puede desprenderse del papel preimpreso y reducir así la calidad de impresión.

Configuración del tipo y tamaño de papel

Después de cargar papel en la bandeja, configure el tamaño y el tipo de papel.

Abra la opción **Preferencias de impresión** (consulte “Abrir las preferencias de impresión” en la página 35) y ajuste el tamaño y el tipo de papel en la ficha **Papel**.



Si desea usar papel de tamaño especial como por ejemplo papel de facturación, seleccione **Personalizado** en la ficha **Papel** en **Preferencias de impresión** (consulte “Abrir las preferencias de impresión” en la página 35).

Impresión básica



Para las funciones de impresión especiales, consulte el Manual avanzado (consulte “Uso de funciones de impresión avanzadas” en la página 118).

Impresión



Si es usuario de Macintosh o Linux, consulte “Impresión en Macintosh” en la página 124 o “Impresión en Linux” en la página 126.

La ventana **Preferencias de impresión** siguiente es para el Bloc de notas de Windows 7.

- 1 Abra el documento que desee imprimir.
- 2 Seleccione **Imprimir** en el menú **Archivo**.

- 3 Seleccione el dispositivo de la lista **Seleccionar impresora**.

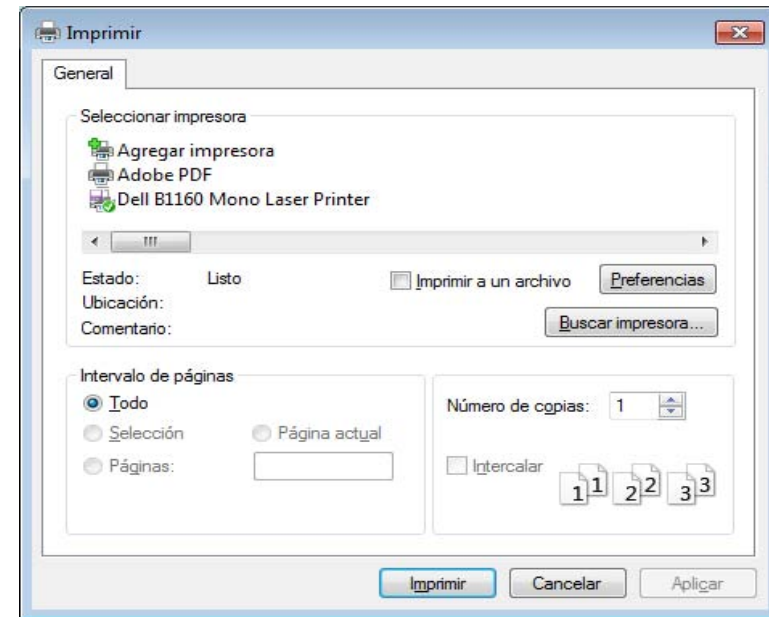

- 4 La configuración básica de impresión incluye el número de copias y el intervalo de impresión que se ha seleccionado en la ventana **Imprimir**.





Para obtener el máximo rendimiento de las funciones de impresión avanzadas, haga clic en **Propiedades** o **Preferencias** en la ventana **Imprimir** (consulte “Abrir las preferencias de impresión” en la página 35).

- 5 Para iniciar el trabajo de impresión, haga clic en **Aceptar** o en **Imprimir** en la ventana **Imprimir**.

Impresión básica





Cancelación de un trabajo de impresión

Si el trabajo de impresión está esperando en una cola de impresión, puede cancelarlo de la siguiente manera:

- También puede acceder a esta ventana si hace doble clic en el icono del dispositivo () en la barra de tareas de Windows.
- También puede cancelar el trabajo actual pulsando el botón  (power/cancel) del panel de control.

Abrir las preferencias de impresión



- La ventana **Preferencias de impresión** que aparece en este Manual del usuario puede variar según el dispositivo en uso. Sin embargo, la composición de la ventana de **Preferencias de impresión** es similar.
- Cuando selecciona una opción en **Preferencias de impresión**, es posible que vea una marca de advertencia  o . Una marca  quiere decir que puede seleccionar esa opción, aunque no sea la más recomendable, mientras que la marca  implica que no puede seleccionar esa opción debido al entorno o a la configuración del equipo.

- 1 Abra el documento que desee imprimir.
- 2 Seleccione **Imprimir** en el menú Archivo.
- 3 Seleccione el dispositivo de la lista **Seleccionar impresora**.
- 4 Haga clic en **Propiedades** o en **Preferencias**.

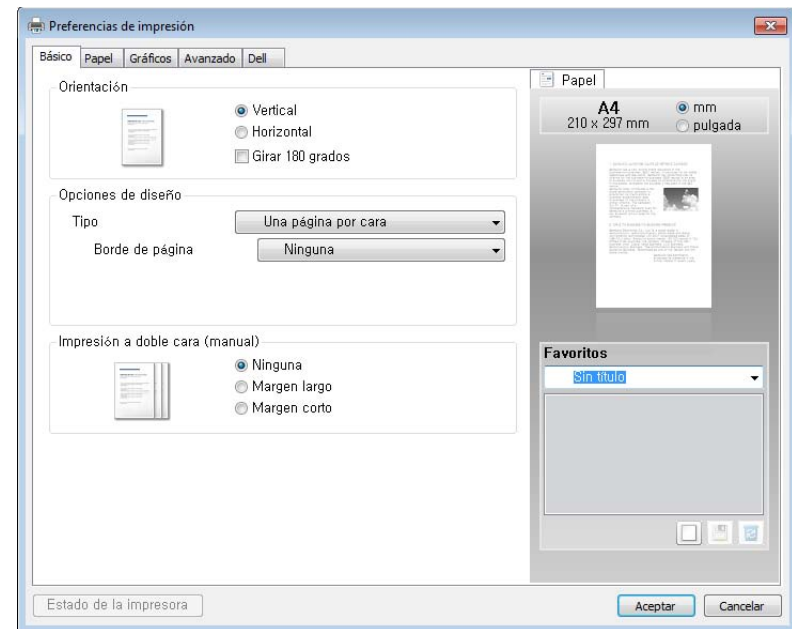

Puede comprobar el estado actual de la impresora con el botón **Estado de la impresora** (consulte “Uso de Estado de la impresora Dell” en la página 137).

Impresión básica

Uso de una configuración favorita

La opción **Favoritos**, que aparece en cada ficha de preferencias excepto en **Dell**, permite guardar la configuración de preferencias actual para el futuro.



Para guardar un elemento de **Favoritos**, siga los pasos siguientes:

- 1 Modifique los valores según sea necesario en cada ficha.
- 2 Introduzca un nombre para la configuración en el cuadro de entrada de texto **Favoritos**



- 3 Haga clic en (**Agregar**). Los parámetros de configuración del controlador actuales se almacenan al guardar **Favoritos**.



Seleccione más opciones y haga clic en  (**Actualizar**); los ajustes se añadirán a los Valores predet. que haya establecido. Para utilizar la configuración guardada, selecciónela en la lista desplegable **Favoritos**. La impresora ya estará preparada para imprimir según los ajustes que haya seleccionado. Para eliminar la configuración guardada, selecciónela en la lista desplegable **Favoritos** y haga clic en  (**Eliminar**).

Asimismo, es posible restablecer la configuración predeterminada del controlador de impresión seleccionando **Favorito predeterminado** de la lista desplegable **Favoritos**.

Uso de la Ayuda

Haga clic en la opción que desea conocer en la ventana **Preferencias de impresión** y pulse **F1** en su teclado.



3. Mantenimiento

En este capítulo se proporciona información sobre la compra de suministros, accesorios y piezas de mantenimiento disponibles para el dispositivo.

- **Pedido de suministros y accesorios** 38
- **Consumibles disponibles** 39
- **Almacenamiento del cartucho de tóner** 40
- **Distribución del tóner** 42
- **Sustitución del cartucho de tóner** 43
- **Limpieza de la impresora** 45
- **Consejos para mover y guardar el dispositivo** 49



Pedido de suministros y accesorios



Los accesorios disponibles pueden variar de un país a otro. Póngase en contacto con su representante de ventas para obtener la lista de accesorios y piezas de recambio disponibles.

Para pedir consumibles y accesorios autorizados de Dell, visite www.dell.com/supplies, o póngase en contacto con su distribuidor local de Dell o con el vendedor al cual le compró el dispositivo. También puede visitar www.dell.com o support.dell.com, seleccione su país/región y obtenga información sobre cómo realizar una solicitud de servicio.

Consumibles disponibles

Cuando los consumibles alcanzan el fin de su vida útil, puede realizar el pedido de los siguientes tipos de consumibles para la impresora:

Tipo	Rendimiento promedio ^a	Nombre de la pieza
Cartucho toner	Aprox. 1.500 páginas	YK1PM (todos los países excepto China)
		15RRN (solo para China)

a. Valor de rendimiento declarado de acuerdo con ISO/IEC 19752. El número de páginas depende del entorno operativo, el porcentaje de área de la imagen, los intervalos de impresión, las imágenes y el tipo y tamaño del material.



La duración del cartucho de tóner puede variar según las opciones, el porcentaje de área de la imagen y el modo de trabajo.



Cuando compre nuevos cartuchos de tóner u otros consumibles, los debe comprar en el mismo país donde compró el dispositivo. En caso contrario, los cartuchos de tóner o los consumibles nuevos serán incompatibles con el dispositivo a causa de las configuraciones diferentes de estos productos en función de las condiciones concretas de cada país.



Dell no recomienda el uso de cartuchos de tóner que no sean originales de Dell como cartuchos de tóner rellenados o reciclados. Dell no garantiza la calidad de los cartuchos de tóner no originales de Dell. La garantía del equipo no cubre los servicios o reparaciones necesarios derivados del uso de cartuchos de tóner que no sean originales de Dell.

Almacenamiento del cartucho de tóner

Los cartuchos de tóner contienen componentes sensibles a la luz, la temperatura y la humedad. Dell recomienda a los usuarios que sigan las recomendaciones para garantizar un rendimiento óptimo, la mejor calidad y la duración más larga posibles del cartucho de tóner de Dell.

Guarde este cartucho en el mismo entorno en que se utilizará la impresora. Debe ser en condiciones de temperatura y humedad controladas. El cartucho de tóner debe permanecer en el embalaje original sin abrir hasta su instalación. Si el embalaje original no está disponible, cubra la hendidura superior del cartucho con papel y guárdelo en un armario oscuro.

Abrir el paquete del cartucho antes de su utilización disminuye sensiblemente la duración de impresión y de almacenamiento. No lo guarde en el suelo. Si retira el cartucho de tóner de la impresora, siga las instrucciones siguientes para guardarlo de manera correcta.

- Guarde el cartucho dentro de la bolsa protectora del embalaje original.
- Almacénelos de forma que no estén en pie, con el mismo lado boca arriba como si estuvieran instalados en la máquina.
- No almacene consumibles en ninguna de las siguientes condiciones:
 - a temperaturas superiores a 40 °C;
 - Rango de humedad inferior al 20% ni superior al 80%.
 - en entornos con cambios extremos de humedad o temperatura;
 - bajo una fuente directa de luz solar o artificial;
 - en sitios con polvo;
 - en un coche durante un período largo de tiempo;
 - en un entorno en donde haya gases corrosivos;

- En un entorno de aire salado

Instrucciones de manejo

- No toque la superficie del tambor fotoeléctrico del cartucho.
- No exponga el cartucho a vibraciones o golpes innecesarios.
- No gire nunca el tambor manualmente, sobre todo en dirección inversa, ya que puede provocar daños internos y vertidos de tóner.

Uso del cartucho de tóner

Dell Inc. no recomienda ni aprueba el uso de cartuchos de tóner que no sean de la marca Dell en su impresora, incluidos los cartuchos de tóner genéricos, de grandes almacenes, rellenos o reciclados.



La garantía de la impresora de Dell no cubre los daños al dispositivos provocados por la utilización de cartuchos de tóner rellenos, manipulados o no originales de Dell.

Almacenamiento del cartucho de tóner

Duración prevista del cartucho

La duración prevista del cartucho de tóner (o de la unidad de imágenes) depende de la cantidad de tóner que requieran los trabajos de impresión. El número real de impresiones puede variar en función de la densidad de impresión de las páginas que imprima, del entorno operativo, del porcentaje de área de la imagen, de los intervalos de impresión y del tipo y del tamaño del material. Por ejemplo, si imprime muchos gráficos, el consumo de tóner será mayor y puede que necesite cambiar el cartucho más a menudo.

Distribución del tóner

Cuando la vida útil del cartucho de tóner esté a punto de acabarse:

- Aparecen rayas blancas o impresión con poca oscuridad, y/o la densidad varía según el lado.
- El LED de **Tóner** parpadea en color naranja.

Si esto ocurre, podrá mejorar la calidad de impresión temporalmente si redistribuye el tóner que queda en el cartucho. En algunos casos, aparecerán rayas blancas o la impresión será más clara, incluso después de que se haya redistribuido el tóner.

 • Antes de abrir la cubierta superior, cierre primero el soporte de salida.

- Si se mancha la ropa de tóner, límpiela con un paño seco y lave la ropa con agua fría. El agua caliente fija el tóner en los tejidos.

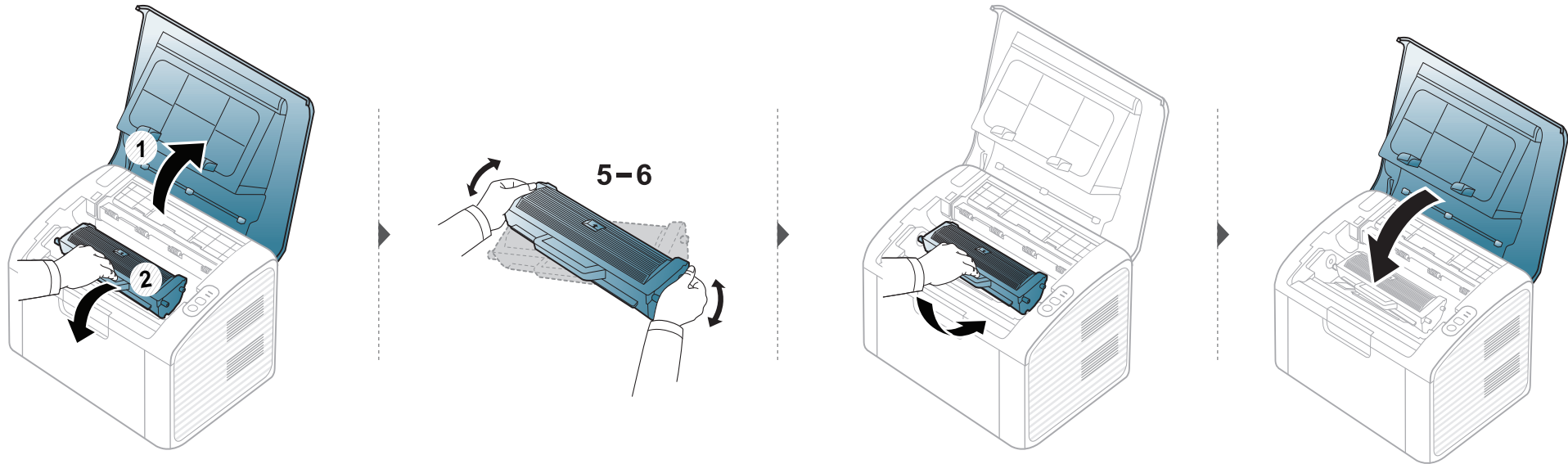

Sustitución del cartucho de tóner



- Antes de abrir la cubierta superior, cierre primero el soporte de salida.
- No utilice objetos afilados, como un cuchillo o unas tijeras, para abrir el paquete del cartucho de tóner. Podrían arañar el tambor del cartucho.
- Si se mancha la ropa de tóner, límpielo con un paño seco y lave la ropa con agua fría. El agua caliente fija el tóner en los tejidos.
- Agite el cartucho de tóner uniformemente, aumentará la calidad de impresión inicial.
- No toque el lateral verde del cartucho de tóner. Use el asa en el cartucho para evitar tocar esta zona.

Cuando un cartucho de tóner alcance el final de su vida útil, la impresora dejará de imprimir.

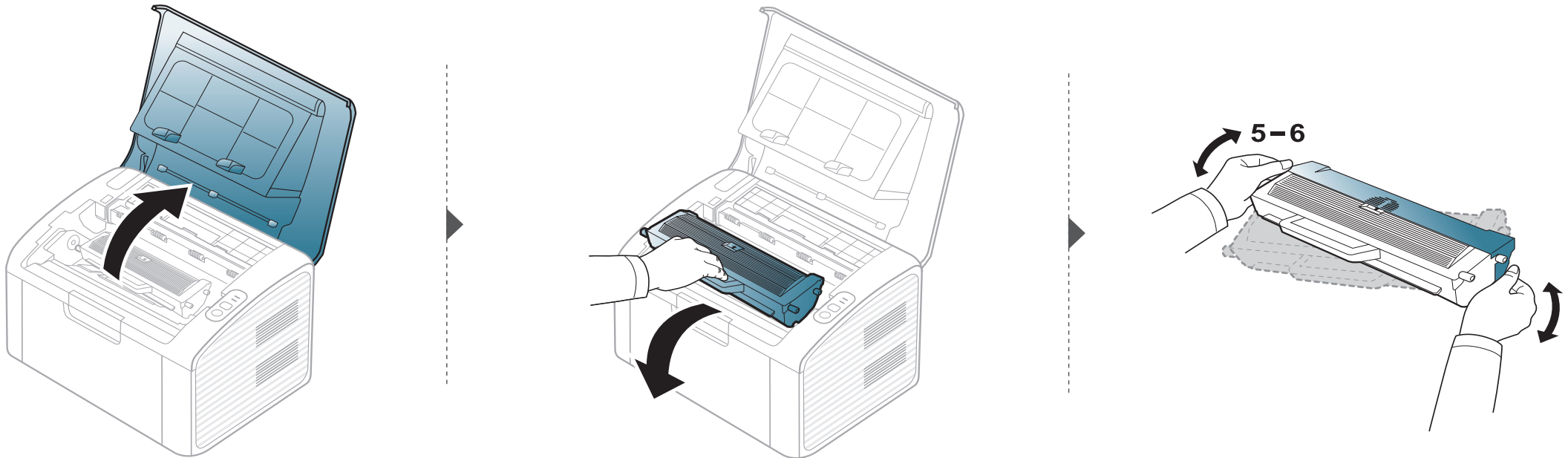

Sustitución del cartucho de tóner

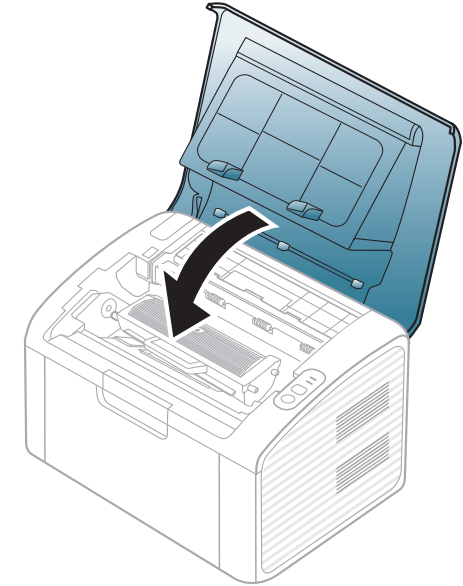
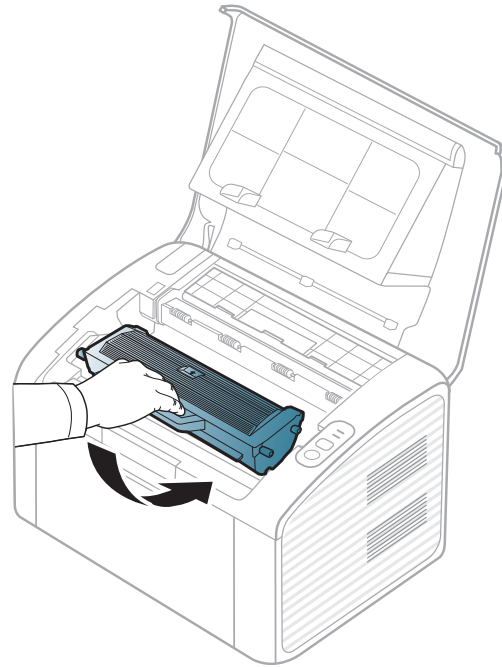
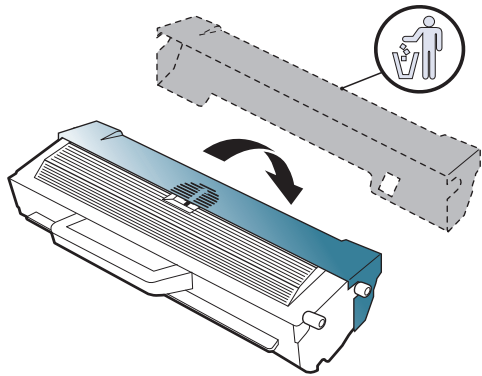

Limpieza de la impresora

Si se producen problemas de calidad de impresión, o si utiliza el dispositivo en un entorno con polvo, debe limpiar el dispositivo regularmente para mantenerlo en las mejores condiciones de impresión y prolongar la vida útil del mismo.



- No limpie la carcasa de la impresora con sustancias que contengan grandes cantidades de alcohol, disolventes u otras sustancias concentradas, porque pueden decolorarla o deformarla.
- Si el dispositivo o sus alrededores están contaminados con tóner, se recomienda utilizar un paño o un papel suave empapado en agua para limpiarlos. Si utiliza un aspirador, el tóner quedará en el aire y puede ser perjudicial para usted.
- Durante el proceso de impresión, es posible que en el interior de la impresora se acumule papel, tóner y polvo. Esta acumulación puede causar problemas de calidad de impresión, como motas de tóner o manchas. La limpieza del interior del dispositivo eliminará y disminuirá estos problemas.

Limpieza de la parte externa

Limpie la carcasa del dispositivo con un paño suave que no desprenda pelusa. Humedezca el paño ligeramente con agua, pero tenga cuidado para que no caiga agua sobre el dispositivo ni dentro de éste.

Limpieza de la impresora

Limpieza de la parte interna

Durante el proceso de impresión, es posible que en el interior de la impresora se acumule papel, tóner y polvo. Esta acumulación puede causar problemas de calidad de impresión, como motas de tóner o manchas. La limpieza del interior del dispositivo eliminará y disminuirá estos problemas.



- Utilice un paño seco sin pelusas para limpiar el equipo.
- Si el dispositivo cuenta con un interruptor de alimentación, apáguelo antes de proceder con la limpieza del dispositivo.
- Antes de abrir la cubierta superior, cierre primero el soporte de salida.

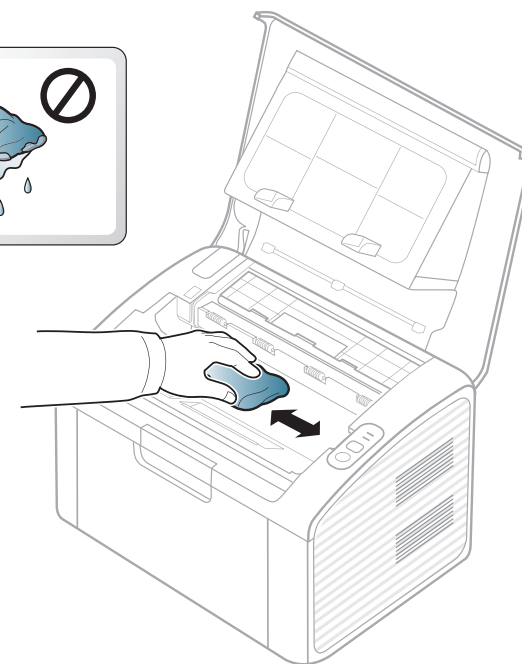
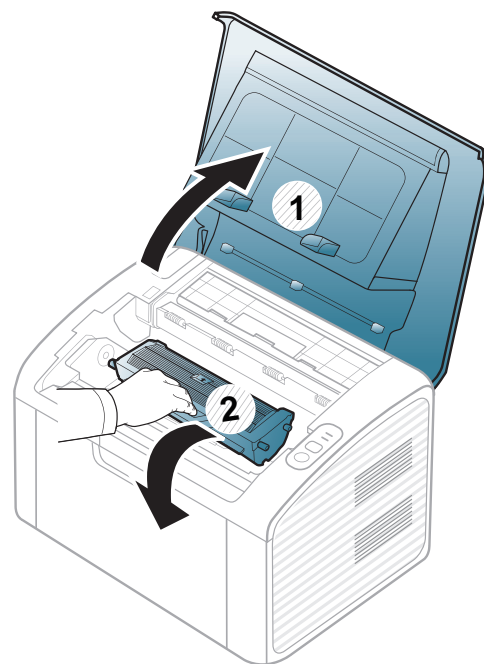
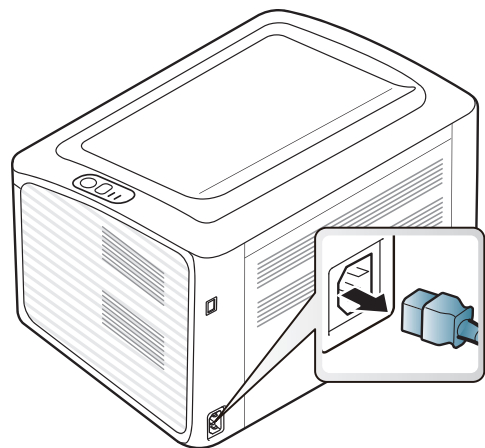

Limpieza de la impresora

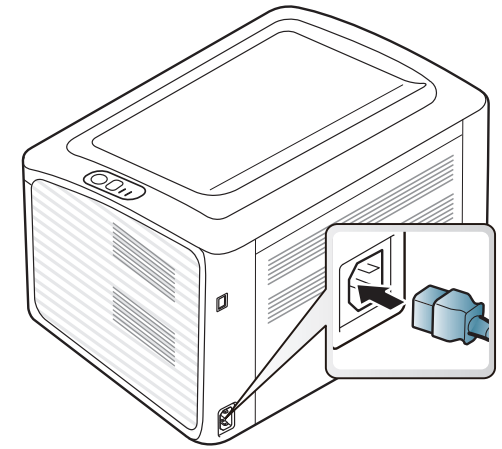
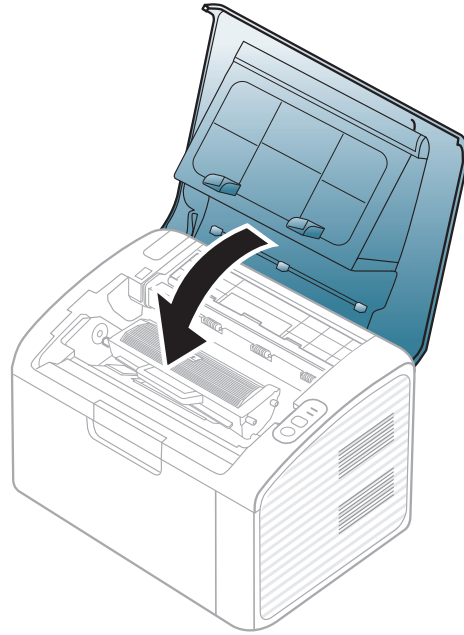
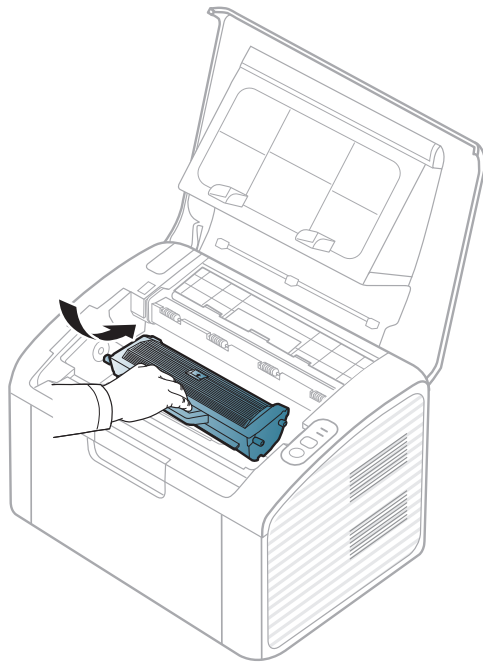

Limpieza de la impresora

Limpieza del rodillo de la bandeja



- Utilice un paño seco sin pelusas para limpiar el equipo.
- Si el dispositivo cuenta con un interruptor de alimentación, apáguelo antes de proceder con la limpieza del dispositivo.
- Antes de abrir la cubierta superior, cierre primero el soporte de salida.

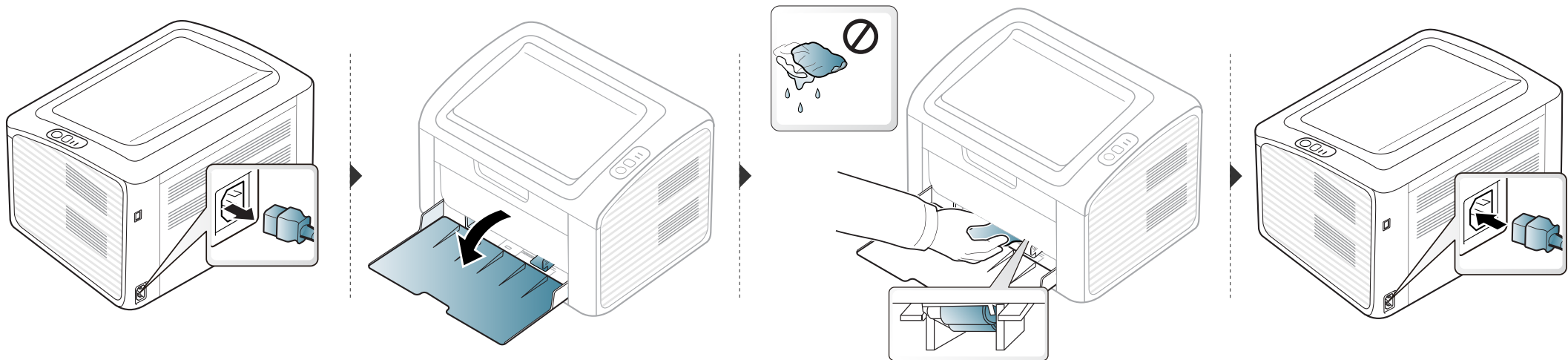

Consejos para mover y guardar el dispositivo

- Al mover el dispositivo, no lo incline ni lo ponga boca abajo. De hacerlo, el tóner puede contaminar el interior del dispositivo, con lo que se dañaría el dispositivo o disminuiría la calidad de impresión.
- Cuando mueva el dispositivo, asegúrese de que como mínimo dos personas lo sujetan de forma segura.



4. Solución de problemas

Este capítulo brinda información útil sobre qué hacer en caso de que se produzca un error.

- **Consejos para evitar atascos de papel** 51
- **Resolución del error de papel agotado** 52
- **Solución de atascos de papel** 53
- **Descripción del indicador LED de estado** 56



Este capítulo contiene información útil sobre lo que debe hacer si detecta un error. Si no puede encontrar en este capítulo una solución a su problema, consulte el capítulo **Solución de problemas** del Manual del usuario avanzado (consulte “Solución de problemas” en la página 143). Si no puede encontrar una solución en el Manual del usuario o el problema persiste, llame para solicitar asistencia técnica.

Consejos para evitar atascos de papel

Es posible evitar la mayoría de los atascos de papel si se selecciona el tipo de papel adecuado. Para evitar atascos de papel, siga las instrucciones que se indican a continuación:

- Compruebe que las guías ajustables estén colocadas correctamente (consulte “Descripción general de la bandeja” en la página 25).
- No coloque demasiado papel en la bandeja. Asegúrese de que el papel esté por debajo de la marca del nivel de capacidad situada en el interior de la bandeja.
- No retire el papel de la bandeja mientras la impresora esté funcionando.
- Doble, airee y empareje el papel antes de cargarlo.
- No cargue papel que presente arrugas, humedad o un excesivo abarquillamiento.
- No mezcle diferentes tipos de papel en una misma bandeja.
- Utilice solo material de impresión recomendado (consulte “Especificaciones del material de impresión” en la página 61).

Resolución del error de papel agotado

Si no hay papel en la bandeja o si el LED de estado está en color rojo. Para resolver este problema, cargue papel en la bandeja y, a continuación, abra y cierre la cubierta superior.

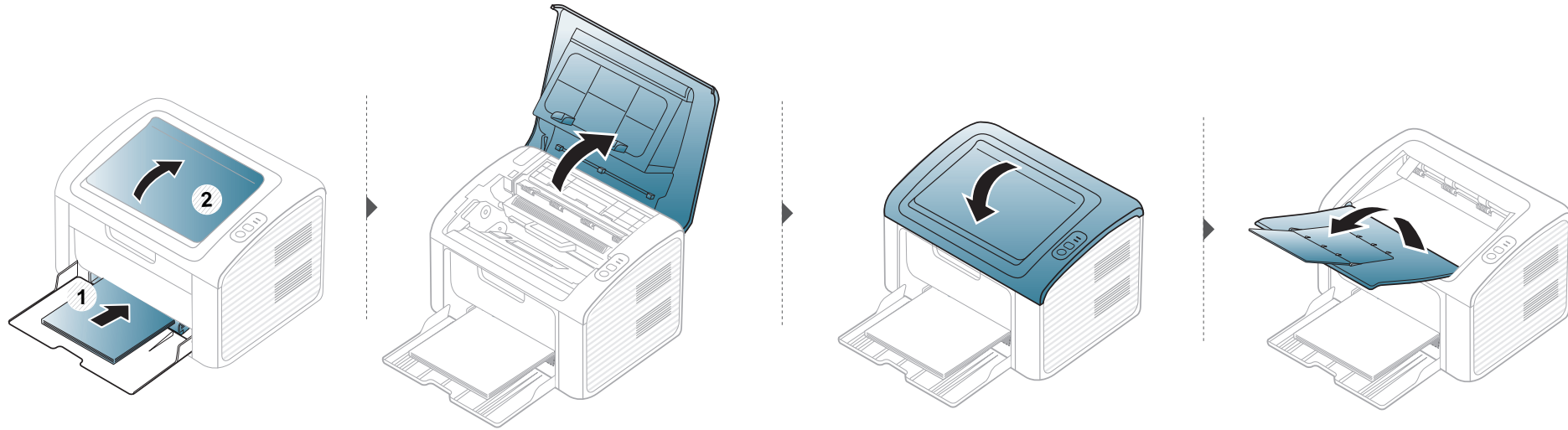

Solución de atascos de papel



- Si se produce un atasco de papel en la bandeja de papel, abra y cierre la cubierta superior para reanudar el proceso de impresión tras eliminar el error.
- Para evitar que se rompa el papel atascado, tire de él lentamente y con cuidado.

En la bandeja

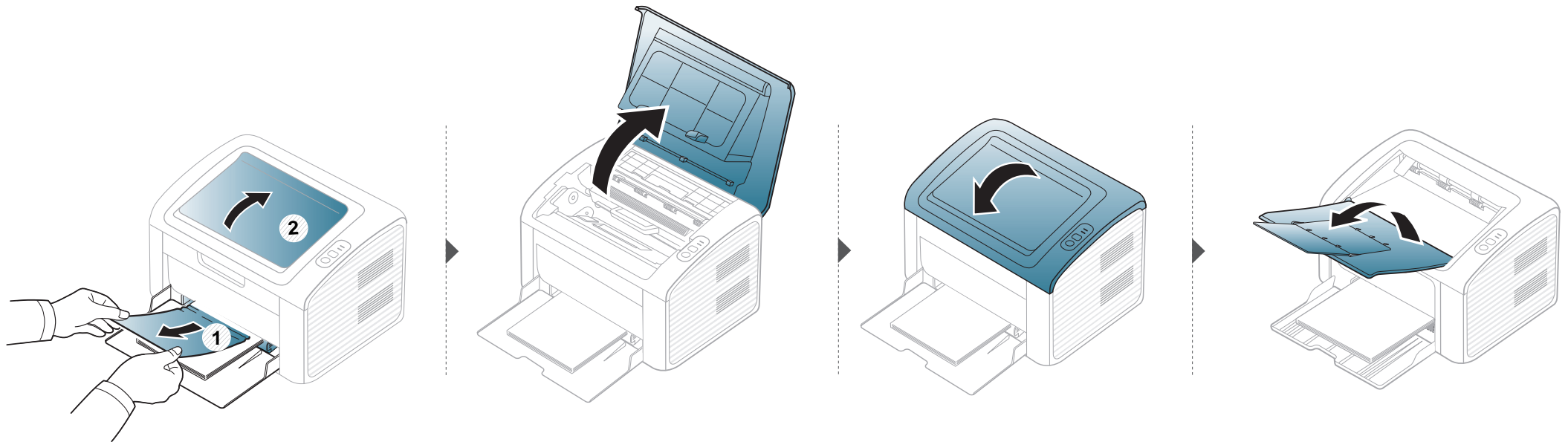

Solución de atascos de papel

En el interior de la impresora

- La zona del fusor está caliente. Retire el papel de la impresora con cuidado.
- Antes de abrir la cubierta superior, cierre primero el soporte de salida.

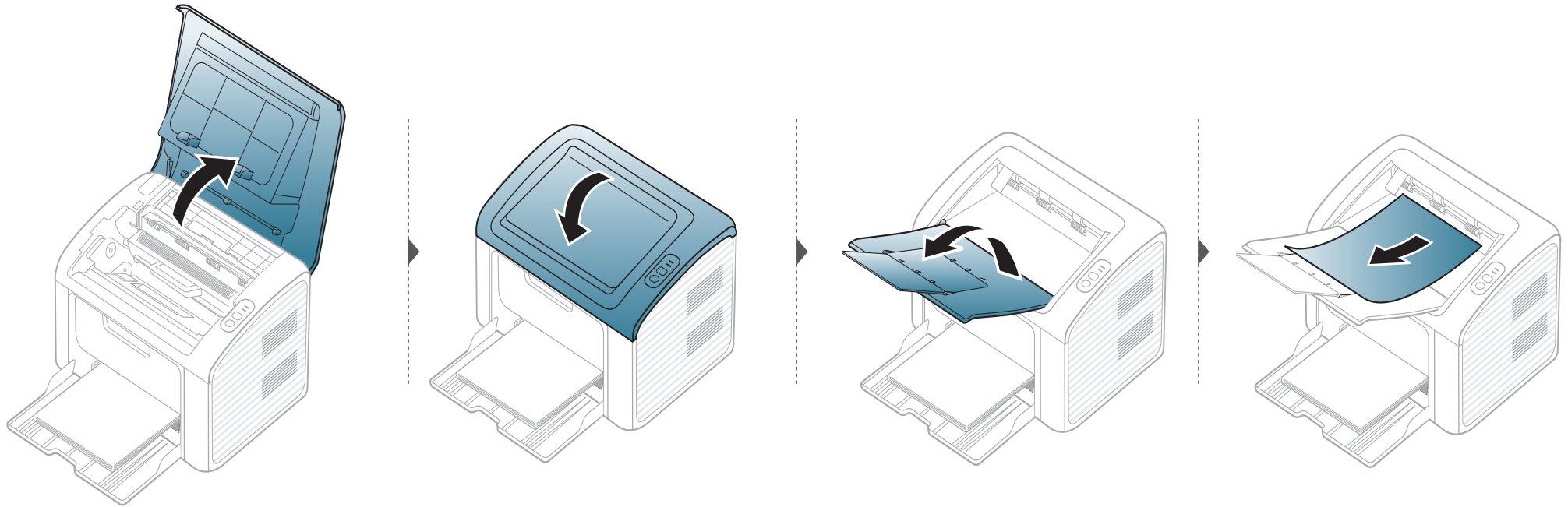

Solución de atascos de papel

Si no hay papel en esta zona, detenga el proceso y vaya al paso siguiente:

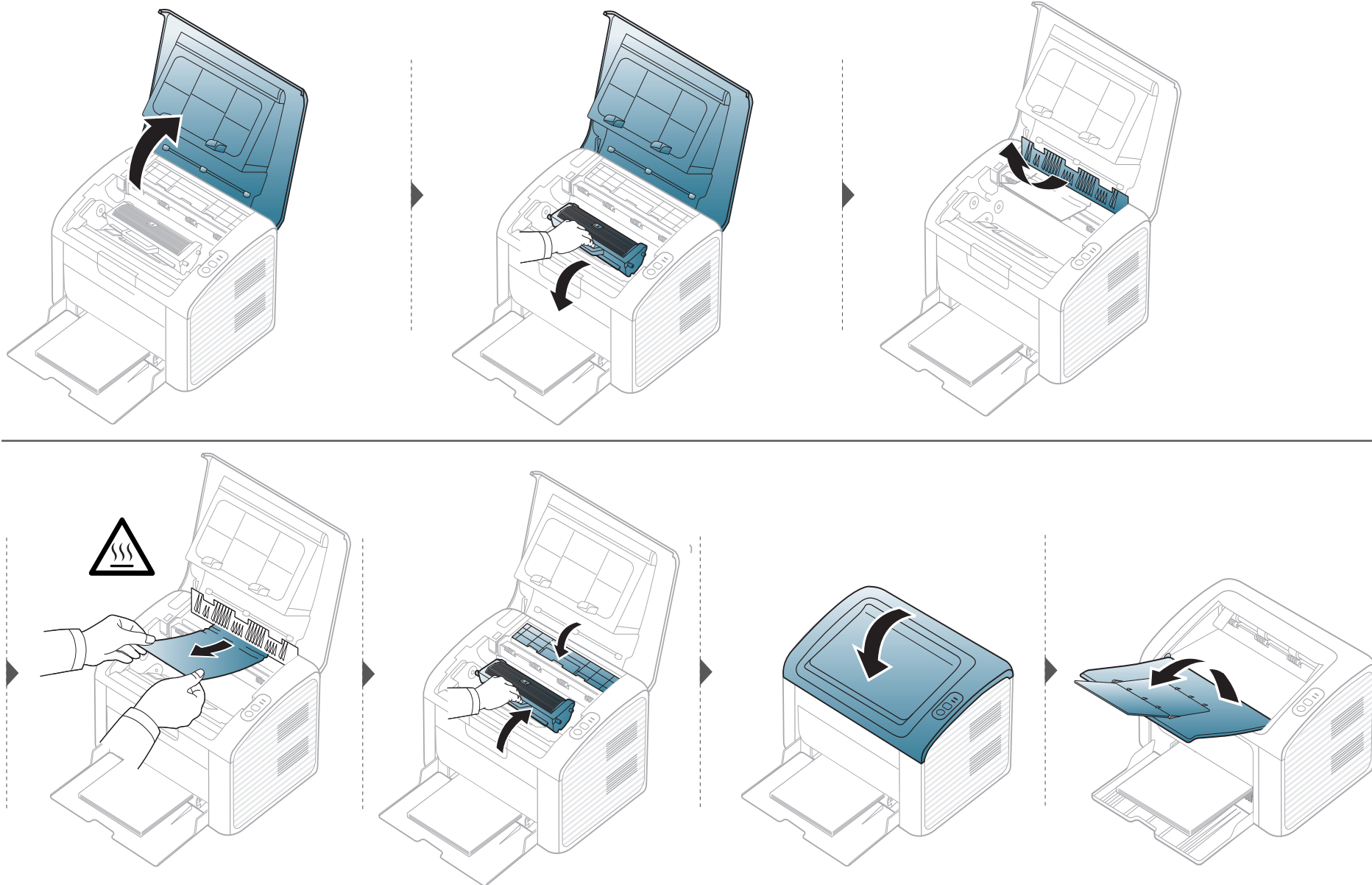



Descripción del indicador LED de estado

El color del LED indica el estado actual de la máquina.





- Algunos indicadores LED podrían no estar disponibles en función del modelo o el país.
- Para resolver el error, analice el mensaje de error y sus instrucciones en la sección de solución de problemas.
- Puede solucionar el problema siguiendo las directrices de la ventana del programa Estado de la impresora Dell.
- Si el problema no desaparece, póngase en contacto con su distribuidor.

LED de estado

Estado		Descripción	
 (LED de estado)	Apagado	La impresora no está conectada o está en el modo de ahorro de energía.	
	Verde	Intermitente	<ul style="list-style-type: none">• Cuando la luz de fondo parpadea lentamente, significa que la impresora está recibiendo datos del equipo.• Cuando la luz de fondo parpadea rápidamente, significa que la impresora está imprimiendo datos.
		Activado	La impresora está en línea y lista para ser utilizada.
	Rojo	Intermitente	Esperando a que se pulse el botón  (Info) o  (WPS) para realizar la impresión manual.
		Activado	<ul style="list-style-type: none">• La cubierta está abierta. Cierre la cubierta.• No hay papel en la bandeja cuando se reciben o imprimen datos. Cargue papel en la bandeja. A continuación, abra y cierre la cubierta superior para reanudar el proceso de impresión (consulte “Resolución del error de papel agotado” en la página 52).• La impresora se ha detenido a causa de un error grave.
	Naranja	Intermitente	Actualización del firmware.
Activado		Se ha producido un atasco de papel (consulte “Solución de atascos de papel” en la página 53).	

Descripción del indicador LED de estado

LED de tóner/LED de WPS

Estado		Descripción
 (LED de tóner)	Naranja	Intermitente Queda poco tóner en el cartucho. La duración estimada del cartucho está a punto de acabarse. Prepare un cartucho nuevo para cambiarlo. Para mejorar la calidad de impresión temporalmente, puede redistribuir el tóner (consulte “Distribución del tóner” en la página 42).
		Activado Un cartucho de tóner ha llegado casi al final de su vida útil estimada. ^a . Se recomienda cambiar el cartucho de tóner (consulte “Sustitución del cartucho de tóner” en la página 43).
		Apagado Todos los cartuchos de tóner tienen una capacidad normal.
 (LED de WPS) ^b	Azul	Intermitente La impresora se está conectando a una red inalámbrica.
		Activado La impresora está conectada a una red inalámbrica (consulte “Utilización del botón WPS” en la página 91).
		Apagado La impresora está desconectada de una red inalámbrica.
 (LED de encendido)	Azul	Activado El dispositivo está en el modo de ahorro de energía.
		Apagado El equipo está en modo listo o se ha interrumpido el suministro eléctrico.

a. La duración prevista del cartucho es el rendimiento del cartucho de tóner previsto o estimado, que indica la capacidad media de impresión y se ha diseñado según la norma ISO/IEC 19752. El número de páginas depende del entorno operativo, los intervalos de impresión, las imágenes y el tipo y tamaño del material. Puede quedar una cantidad de tóner en el cartucho aunque el LED rojo esté encendido y la impresora deje de imprimir.

b. Solo en modo inalámbrico (consulte “Funciones según el modelo” en la página 6).



5. Apéndice

Este capítulo contiene las especificaciones del producto e información relativa a la normativa vigente.

- **Especificaciones** 59
- **Política de asistencia técnica de Dell** 68
- **Cómo ponerse en contacto con Dell** 69
- **Garantía y política de devolución** 70
- **Copyright** 71

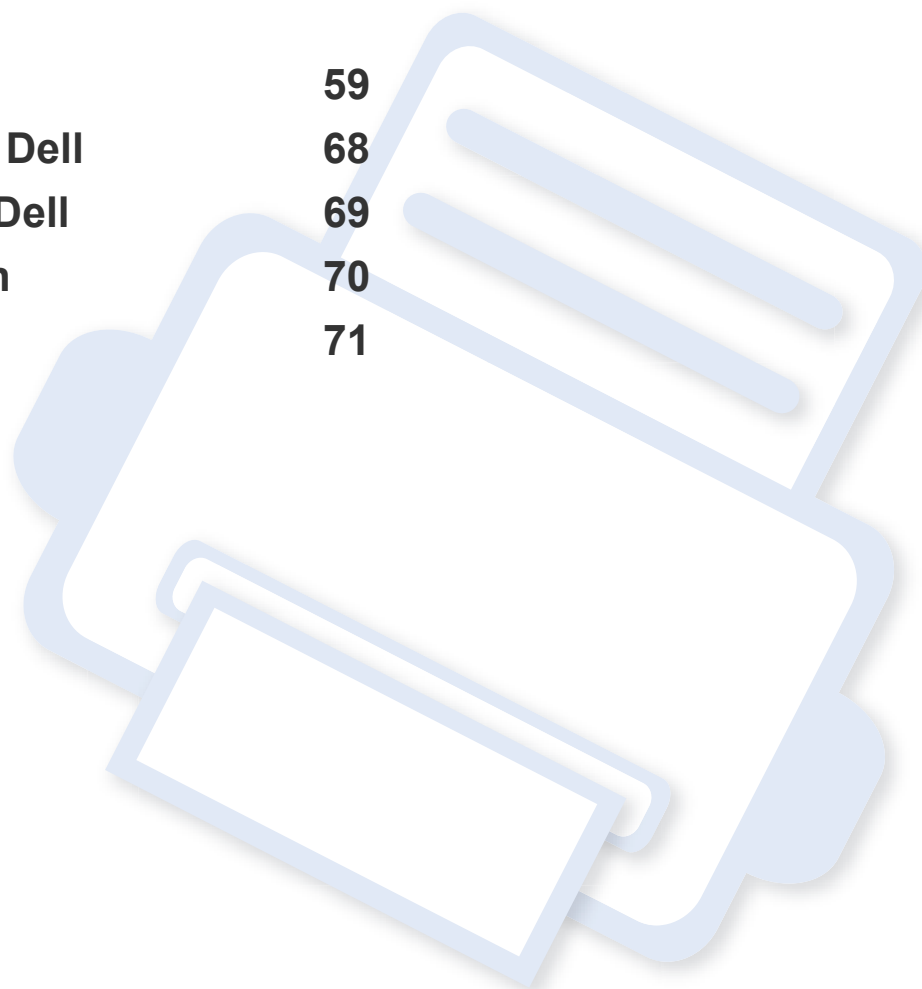

Especificaciones

Especificaciones generales



Los valores de especificación que se enumeran a continuación están sujetos a cambio sin previo aviso. Consulte www.dell.com o support.dell.com para obtener información acerca de los posibles cambios.

Elementos		Descripción
Dimensiones	Anchura x Longitud x Altura	331 x 215 x 178 mm
Peso	Equipo con consumibles	4,0 kg
Nivel de ruido^a	Modo Listo	Menos de 26 dB (A)
	Modo de impresión	Menos de 50 dB (A)
Temperatura	Funcionamiento	Entre 10 y 32 °C
	Almacenamiento (empaquetado)	De -20 a 40 °C
Humedad	Funcionamiento	Del 10 al 80% de humedad relativa
	Almacenamiento (empaquetado)	Del 20 al 95% de humedad relativa
Fuente de alimentación^b	Modelos de 110 voltios	CA 110 - 127 V
	Modelos de 220 voltios	CA 220 - 240 V

Especificaciones

Elementos		Descripción
Consumo de energía	Modo de funcionamiento promedio	Menos de 310 W
	Modo Listo	Menos de 30 W
	Modo de ahorro de energía	Menos de 0,9 W (B1160), menos de 1,3 W (B1160w)
	Modo de apagado	Menos de 0,3 W
	Modo de espera de red (activación de todos los puertos)	Menos de 0,9 W (B1160), menos de 1,3 W (B1160w)
Inalámbrico ^c	Módulo	SPW-B4319S

a. Nivel de presión acústica, ISO 7779. Configuración probada: instalación básica del dispositivo, papel A4, impresión a una cara.

b. Consulte la etiqueta adherida al dispositivo para conocer la tensión (V), la frecuencia (Hz) y el tipo de corriente (A) adecuados para el dispositivo.

c. Solo en modo inalámbrico (consulte “Funciones según el modelo” en la página 6).

Especificaciones

Especificaciones del material de impresión

Tipo	Tamaño	Dimensiones	Gramaje de los materiales de impresión/Capacidad ^a	
			Bandeja	Alimentación manual en bandeja ^b
Papel normal	Carta	216 x 279 mm	Papel bond de 71 a 85 g/m ² • 150 hojas de papel bond de 80 g/m ²	Papel bond de 71 a 85 g/m ² • 1 hoja
	Legal	216 x 356 mm		
	Folio	216 x 330 mm		
	A4	210 x 297 mm		
	Oficio	216 x 343 mm		
	JIS B5	182 x 257 mm		
	ISO B5	176 x 250 mm		
	Ejecutivo	184 x 267 mm		
	A5	148 x 210 mm		
Sobres	S. Monarch	98 x 191 mm	Papel bond de 75 a 90 g/m ² • 10 hojas	Papel bond de 75 a 90 g/m ² • 1 hoja
	Sobre No. 10	105 x 241 mm		
	Sobre DL	110 x 220 mm		
	Sobre C5	162 x 229 mm		

Especificaciones

Tipo	Tamaño	Dimensiones	Gramaje de los materiales de impresión/Capacidad ^a	
			Bandeja	Alimentación manual en bandeja ^b
Grueso	Consulte la sección “Papel normal”	Consulte la sección “Papel normal”	Papel bond de 86 a 120 g/m ² <ul style="list-style-type: none"> • 50 hojas de papel bond de 120 g/m² (32 lbs) 	Papel bond de 86 a 120 g/m ² <ul style="list-style-type: none"> • 1 hoja
Fino	Consulte la sección “Papel normal”	Consulte la sección “Papel normal”	Papel bond de 60 a 70 g/m ² <ul style="list-style-type: none"> • 160 hojas de papel bond de 60 g/m² 	Papel bond de 60 a 70 g/m ² <ul style="list-style-type: none"> • 1 hoja
Algodón	Consulte la sección “Papel normal”	Consulte la sección “Papel normal”	Papel bond de 75 a 90 g/m ² <ul style="list-style-type: none"> • 150 hojas de papel bond de 80 g/m² 	Papel bond de 75 a 90 g/m ² <ul style="list-style-type: none"> • 1 hoja
Color	Consulte la sección “Papel normal”	Consulte la sección “Papel normal”	Papel bond de 75 a 90 g/m ² <ul style="list-style-type: none"> • 150 hojas de papel bond de 80 g/m² 	Papel bond de 75 a 90 g/m ² <ul style="list-style-type: none"> • 1 hoja
Preimpreso	Consulte la sección “Papel normal”	Consulte la sección “Papel normal”	Papel bond de 75 a 90 g/m ² <ul style="list-style-type: none"> • 150 hojas de papel bond de 80 g/m² 	Papel bond de 75 a 90 g/m ² <ul style="list-style-type: none"> • 1 hoja
Reciclado	Consulte la sección “Papel normal”	Consulte la sección “Papel normal”	Papel bond de 60 a 90 g/m ² <ul style="list-style-type: none"> • 150 hojas de papel bond de 80 g/m² 	Papel bond de 60 a 90 g/m ² <ul style="list-style-type: none"> • 1 hoja

Especificaciones

Tipo	Tamaño	Dimensiones	Gramaje de los materiales de impresión/Capacidad ^a	
			Bandeja	Alimentación manual en bandeja ^b
Etiquetas^c	Carta, Legal, Oficio, Folio US, A4, JIS B5, ISO B5, Ejecutivo, A5,	Consulte la sección “Papel normal”	Papel bond de 120 a 150 g/m ² (32 a 40 lbs) • 10 hojas	Papel bond de 120 a 150 g/m ² (32 a 40 lbs) • 1 hoja
Tarjetas	Carta, Legal, Oficio, Folio US, A4, JIS B5, ISO B5, Ejecutivo, A5, Postal 4x6	Consulte la sección “Papel normal”	Papel bond de 121 a 163 g/m ² (32 a 43) • 10 hojas	Papel bond de 121 a 163 g/m ² (32 a 43) • 1 hoja
Papel Bond	Consulte la sección “Papel normal”	Consulte la sección “Papel normal”	• 10 hojas	• 1 hoja
Papel archivo	Consulte la sección “Papel normal”	Consulte la sección “Papel normal”	• 100 hojas	• 1 hoja
Tamaño mínimo (personalizado)		76 x 127 mm	Papel bond de 60 a 163 g/m ²	
Tamaño máximo (personalizado)		216 x 356 mm		

a. La capacidad máxima puede variar según el peso y el grosor del material, y según las condiciones ambientales.

b. Alimente de hoja en hoja.

c. La lisura de las etiquetas utilizadas en este dispositivo es de 100 a 250 (sheffield). Esto se refiere al nivel numérico de lisura.

Especificaciones

Requisitos del sistema

Microsoft® Windows®

Sistema operativo	Requisito (recomendado)		
	CPU	RAM	espacio libre en la unidad de disco duro
Windows® 2000	Intel® Pentium® II a 400 MHz (Pentium III a 933 MHz)	64 MB (128 MB)	600 MB
Windows® XP	Intel® Pentium® III 933 MHz (Pentium IV 1 GHz)	128 MB (256 MB)	1,5 GB
Windows Server® 2003	Intel® Pentium® III 933 MHz (Pentium IV 1 GHz)	128 MB (512 MB)	De 1,25 GB a 2 GB
Windows Server® 2008	Intel® Pentium® IV a 1 GHz (Pentium IV a 2 GHz)	512 MB (2 GB)	10 GB
Windows Vista®	Intel® Pentium® IV a 3 GHz	512 MB (1 GB)	15 GB
Windows® 7	Procesador Intel® Pentium® IV a 1 GHz o superior, de 32 o 64 bits	1 GB (2 GB)	16 GB
	<ul style="list-style-type: none">• Compatibilidad con gráficos DirectX® 9 con 128 MB de memoria (para habilitar el tema Aero).• Unidad de lectura/grabación de DVD		
Windows Server® 2008 R2	Procesadores Intel® Pentium® IV a 1 GHz (x86) o a 1,4 GHz (x64) (2 GHz o superior)	512 MB (2 GB)	10 GB



- Internet Explorer 6.0 o posterior es el requisito mínimo para todos los sistemas operativos Windows.
- Podrán instalar el software los usuarios con derechos de administrador.
- **Windows Terminal Services** es compatible con este dispositivo.
- En **Windows 2000**, se necesita el **Services Pack 4** o superior.

Especificaciones

Mac OS

Sistema operativo	Requisitos (recomendados)		
	CPU	RAM	Espacio libre en la unidad de disco duro
Mac OS X 10.4	<ul style="list-style-type: none">• Procesadores Intel®• PowerPC G4/G5	<ul style="list-style-type: none">• 128 MB para un equipo Mac basado en PowerPC (512 MB)• 512 MB para un equipo Mac basado en Intel (1 GB)	1 GB
Mac OS X 10.5	<ul style="list-style-type: none">• Procesadores Intel®• Power PC G4/G5 a 867 MHz o superior	512 MB (1 GB)	1 GB
Mac OS X 10.6	<ul style="list-style-type: none">• Procesadores Intel®	1 GB (2 GB)	1 GB
Mac OS X 10.7	<ul style="list-style-type: none">• Procesadores Intel®	2 GB	4 GB

Especificaciones

Linux

Elementos	Requisitos
Sistema operativo	RedHat® Enterprise Linux WS 4, 5 (32/64 bits) Fedora 5 a 13 (32/64 bits) SuSE Linux 10.1 (32 bits) OpenSuSE® 10.2, 10.3, 11.0, 11.1, 11.2 (32/64 bits) Mandriva 2007, 2008, 2009, 2009.1, 2010 (32/64 bits) Ubuntu 6.06, 6.10, 7.04, 7.10, 8.04, 8.10, 9.04, 9.10, 10.04 (32/64 bits) SuSE Linux Enterprise Desktop 10, 11 (32/64 bits) Debian 4.0, 5.0 (32/64 bits)
CPU	Pentium IV 2.4GHz (Intel Core™2)
RAM	512 MB (1 GB)
Espacio libre en la unidad de disco duro	1 GB (2 GB)

Especificaciones

Entorno de red (solo B1160w)

Deberá configurar los protocolos de red de la impresora para utilizarla como dispositivo de red. La siguiente tabla muestra los entornos de red compatibles con el equipo.

Elementos	Especificaciones
Interfaz de red	<ul style="list-style-type: none">• LAN inalámbrica IEEE 802.11 b/g/n
Sistema operativo de red	<ul style="list-style-type: none">• En Windows 2000, Server 2003, Server 2008, XP, Vista, 7 o Server 2008 R2• Varios sistemas operativos Linux• Mac OS X 10.4 ~ 10.7
Protocolos de red	<ul style="list-style-type: none">• TCP/IPv4• DHCP, BOOTP• DNS, WINS, Bonjour, SLP, UPnP• Impresión estándar TCP/IP (RAW), LPR, IPP, WSD• SNMPv 1/2/3, HTTP• TCP/IPv6 (DHCP, DNS, RAW, LPR, SNMPv 1/2/3, HTTP)
Seguridad inalámbrica	<ul style="list-style-type: none">• Autenticación: Sistema abierto, clave compartida, WPA Personal, WPA2 Personal (PSK)• Codificación: WEP64, WEP128, TKIP, AES

Política de asistencia técnica de Dell

La asistencia técnica dirigida por un técnico requiere la cooperación y participación del cliente en el proceso de solución de problemas y proporciona ayuda para restaurar el sistema operativo, el programa de software y los controladores de hardware a su configuración predeterminada original tal como los distribuyó Dell, así como para verificar la funcionalidad adecuada de la impresora y todo el hardware instalado por Dell. Además de esta asistencia técnica dirigida por un técnico, en el sitio web de asistencia de Dell hay asistencia técnica en línea disponible. Se pueden adquirir opciones adicionales de asistencia técnica.

Dell ofrece asistencia técnica limitada para la impresora y cualquier software y periférico instalado por Dell. La asistencia para software y periféricos de terceros la proporciona el fabricante original, incluidos los adquiridos y/o instalados mediante Software & Peripherals (DellWare), ReadyWare y Custom Factory Integration (CFI/DellPlus).

Cómo ponerse en contacto con Dell

Puede acceder al servicio de asistencia de Dell en **support.dell.com**. Seleccione su región en la página WELCOME TO DELL SUPPORT y proporcione la información solicitada para acceder a las herramientas de ayuda y a la información.

Puede ponerse en contacto con Dell electrónicamente mediante las siguientes direcciones:

- World Wide Web
 - **www.dell.com/**
 - **www.dell.com/ap/** (solo para países de Asia/Pacífico)
 - **www.dell.com/jp/** (solo para Japón)
 - **www.euro.dell.com** (solo para Europa)
 - **www.dell.com/la/** (países de Latinoamérica y el Caribe)
 - **www.dell.ca** (solo para Canadá)
- Protocolo de transferencia de archivos anónimo (FTP)
 - **ftp.dell.com**
Conéctese como usuario: anónimo y utilice su dirección de correo electrónico como contraseña.
- Servicio electrónico de asistencia
 - **mobile_support@us.dell.com**
 - **support@us.dell.com**
 - **la-techsupport@dell.com** (solo para países de Latinoamérica y el Caribe)
 - **apsupport@dell.com** (solo para países de Asia/Pacífico)

- **support.jp.dell.com** (solo para Japón)
- **support.euro.dell.com** (solo para Europa)
- Servicio electrónico de ofertas
 - **apmarketing@dell.com** (solo para países de Asia/Pacífico)
 - **sales_canada@dell.com** (solo para Canadá)

Garantía y política de devolución

Dell Inc. ("Dell") fabrica sus productos de hardware a partir de piezas y componentes que son nuevos o equivalentes a nuevos según las prácticas estándar de la industria. Para obtener información sobre la garantía de Dell para su impresora, consulte la *Guía de información del producto*.

Copyright

La información que aparece en este documento está sujeta a cambios sin previo aviso.

©2012 Dell Inc. Todos los derechos reservados.

Queda estrictamente prohibida la reproducción de estos materiales en cualquier forma sin la autorización por escrito de Dell Inc.

Marcas comerciales utilizadas en este texto: *Dell*, el logotipo de *Dell* y *Utilidad de pedidos de consumibles Dell* son marcas comerciales de Dell Inc.; *Microsoft*, *Windows*, *Windows Vista* y *Windows Server* son marcas comerciales registradas de Microsoft Corporation en los Estados Unidos y/o en otros países; *Adobe* y *Acrobat Reader* son marcas comerciales o marcas comerciales registradas de Adobe Systems Incorporated en los Estados Unidos y/o en otros países.

Este documento puede incluir otras marcas y nombres comerciales para referirse a las entidades que son propietarias de los mismos o a sus productos.

Dell Inc. renuncia a cualquier interés sobre la propiedad de marcas y nombres comerciales que no sean los suyos.

Consulte el archivo “**LICENSE.txt**” en el CD-ROM suministrado para obtener información sobre la licencia de código abierto.

REV. 3.00

Manual del usuario

Dell B1160
Dell B1160w

AVANZADO

Este manual contiene información relativa al proceso de instalación, configuración y funcionamiento avanzados, así como de solución de problemas, en diversos sistemas operativos.

Algunas características podrían no estar disponibles en función del modelo o el país.

BÁSICO

Esta guía contiene información relativa al proceso de instalación, funcionamiento básico y solución de problemas en Windows.



1. Instalación del software

Instalación para Macintosh	75
Reinstalación en Macintosh	76
Instalación en Linux	77
Reinstalación en Linux	78



2. Utilización de una impresora conectada en red (solo B1160w)

Programas de red útiles	80
Impresión del informe de configuración de red	81
Instalación del controlador a través de la red	82
Configuración de IPv6	87
Configurar la red inalámbrica	89



3. Funciones especiales

Ajuste de altitud	115
Modificación de la configuración predeterminada de impresión	116
Configuración del dispositivo actual como dispositivo predeterminado	117

Uso de funciones de impresión avanzadas	118
Impresión en Macintosh	124
Impresión en Linux	126



4. Herramientas de gestión útiles

Uso de Utilidad para actualizar firmware	130
Uso de Utilidad de pedidos de consumibles Dell	131
Uso de Embedded Web Service (solo B1160w)	132
Uso de Dell Printer Manager	134
Uso de Estado de la impresora Dell	137
Uso de Linux Unified Driver Configurator de Linux	139



5. Solución de problemas

Problemas en la alimentación de papel	144
Problemas de conexión de alimentación y el cable	145
Problemas en la impresión	146
Problemas en la calidad de impresión	151
Problemas en el sistema operativo	159



1. Instalación del software

Este capítulo contiene instrucciones sobre la instalación de software importante y útil para su uso en un entorno en el que la impresora está conectada mediante cable. Una impresora local es una impresora conectada directamente al equipo con un cable.

- **Instalación para Macintosh** 75
- **Reinstalación en Macintosh** 76
- **Instalación en Linux** 77
- **Reinstalación en Linux** 78



- Si utiliza un sistema operativo Windows, consulte el “Instalación del controlador de manera local” en la página 20 para instalar el controlador de la impresora.
- Utilice solamente un cable USB de una longitud igual o inferior a 3 metros.

Instalación para Macintosh

- 1 Asegúrese de que el dispositivo esté encendido y conectado al ordenador.
- 2 Inserte el CD de software suministrado en la unidad de CD-ROM.
- 3 Haga doble clic en el icono de CD-ROM que aparece en el escritorio de Macintosh.
- 4 Haga doble clic en la carpeta **MAC_Installer** > icono **Installer OS X**.
- 5 Haga clic en **Continuar**.
- 6 Lea el Acuerdo de licencia y haga clic en **Continuar**.
- 7 Haga clic en **Aceptar** para aceptar el Acuerdo de licencia.
- 8 Cuando aparezca el mensaje que advierte que se cerrarán todas las aplicaciones de su ordenador, haga clic en **Continuar**.
- 9 Haga clic en **Continuar** en el **Panel de opciones del usuario**.
- 10 Haga clic en **Instalar**. Se instalarán todos los componentes necesarios para las operaciones del dispositivo.

Si hace clic en **Personalizar**, puede elegir componentes individuales para instalar.
- 11 Introduzca la contraseña y haga clic en **OK**.
- 12 Al instalar software deberá reiniciar el ordenador. Haga clic en **Continuar instalación**.
- 13 Una vez completada la instalación, haga clic en **Cerrar**.
- 14 Abra la carpeta **Aplicaciones** > **Utilidades** > **Utilidad Configuración Impresoras**.
 - Para Mac OS X 10.5-10.7, abra la carpeta **Aplicaciones** > **Preferencias del sistema** y haga clic en **Impresión y Fax**.
- 15 Haga clic en **Añadir** en **Lista de impresoras**.
 - En Mac OS X 10.5 -10.7, haga clic en el icono de la carpeta “+” y se mostrará una ventana emergente.
- 16 Haga clic en **Navegador por omisión** y busque la conexión USB.
 - En Mac OS X 10.5-10.7, haga clic en **Por omisión** y busque la conexión USB.
- 17 Para Mac OS X 10.4, si la selección automática no funciona correctamente, seleccione **Dell** en **Imprimir con** y el nombre de la impresora en **Modelo**.
 - En Mac OS X 10.5-10.7, si la selección automática no funciona correctamente, seleccione **Seleccionar el driver que se utilizará...** y el nombre de su dispositivo en **Imprimir con**.El dispositivo aparecerá en la **Lista de impresoras** y quedará configurado como predeterminado.
- 18 Haga clic en **Añadir**.

Reinstalación en Macintosh

Si el controlador de la impresora no funciona correctamente, desinstálelo y vuelva a instalarlo.

- 1 Asegúrese de que el dispositivo esté encendido y conectado al ordenador.
- 2 Inserte el CD de software suministrado en la unidad de CD-ROM.
- 3 Haga doble clic en el icono de CD-ROM que aparece en el escritorio de Macintosh.
- 4 Haga doble clic en la carpeta **MAC_Installer** > icono **Uninstaller OS X**.
- 5 Introduzca la contraseña y haga clic en **OK**.
- 6 Cuando la desinstalación haya finalizado, haga clic en **OK**.



Si ya se ha añadido una impresora, elimínela desde la **Utilidad configuración impresoras o Impresión y Fax**.

Instalación en Linux

Debe descargar los paquetes de software de Linux desde el sitio web de Dell para instalar el software de la impresora (www.dell.com o support.dell.com > busque su producto > Soporte o Descargas).

Instalación de Unified Linux Driver

- 1 Asegúrese de que el dispositivo esté encendido y conectado al ordenador.
 - 2 Cuando aparezca la ventana **Administrator Login**, escriba “root” en el campo **Login** e introduzca la contraseña del sistema.
- 

Para instalar el software del dispositivo debe acceder al sistema como superusuario (root). Si no tiene estos privilegios, consulte al administrador del sistema.
- 3 Desde el sitio web de Dell, descargue el paquete Unified Linux Driver en el ordenador.
 - 4 Haga clic con el botón secundario en el paquete **Unified Linux Driver** y extráigalo.
 - 5 Haga doble clic en **cdroot** > **autorun**.
 - 6 Cuando aparezca la pantalla de bienvenida, haga clic en **Next**.

- 7 Una vez completada la instalación, haga clic en **Finish**.

El programa de instalación agregará el icono Unified Driver Configurator al escritorio y el grupo Unified Driver al menú del sistema para mayor comodidad. Si tiene alguna dificultad, consulte la ayuda de la pantalla que está disponible en el menú del sistema o a la que puede acceder desde las aplicaciones de Windows del paquete del controlador, como **Unified Driver Configurator** o **Image Manager**.

Reinstalación en Linux

Si el controlador de la impresora no funciona correctamente, desinstálelo y vuelva a instalarlo.

- 1 Asegúrese de que el dispositivo esté encendido y conectado al ordenador.
- 2 Cuando aparezca la ventana **Administrator Login**, escriba “root” en el campo **Login** e introduzca la contraseña del sistema.

Para desinstalar el controlador de la impresora, debe acceder al sistema como superusuario (root). Si no tiene estos privilegios, consulte al administrador del sistema.

- 3 Haga clic en el icono que se encuentra en la parte inferior del escritorio. Cuando aparezca la pantalla Terminal, escriba lo siguiente:

```
[root@localhost root]#cd /opt/Dell/mfp/uninstall/[root@localhost  
uninstall]#./uninstall.sh
```

- 4 Haga clic en **Uninstall**.
- 5 Haga clic en **Next**.
- 6 Haga clic en **Finish**.



2. Utilización de una impresora conectada en red (solo B1160w)

Este capítulo ofrece instrucciones detalladas para configurar el dispositivo conectado en red y el software.

- **Programas de red útiles** 80
- **Impresión del informe de configuración de red** 81
- **Instalación del controlador a través de la red** 82
- **Configuración de IPv6** 87
- **Configurar la red inalámbrica** 89



Las funciones y los dispositivos opcionales compatibles pueden diferir según su modelo (consulte “Funciones según el modelo” en la página 6).

Programas de red útiles

Existen varios programas disponibles para configurar los ajustes de red de forma sencilla en entornos de red. Es posible administrar diversos dispositivos desde la red, función especialmente indicada para un administrador de red.



Antes de utilizar los programas siguientes, configure la dirección IP.

Embedded Web Service

El servidor web incorporado en el dispositivo de red le permite realizar las siguientes tareas (consulte “Uso de Servicio web integrado” en la página 88):

- Comprobar la información y el estado de los consumibles.
- Personalizar la configuración del dispositivo.
- Establecer la opción de notificación por correo electrónico. Al establecer esta opción, el estado de la impresora (escasez de cartucho de tóner o error de la impresora) se enviará automáticamente por correo electrónico a una persona determinada.
- Configurar los parámetros de red necesarios para conectar la impresora a diferentes entornos de red.

Impresión del informe de configuración de red

Puede imprimir un **Informe de configuración de red** desde el panel de control de la impresora el cual le mostrará la configuración actual de la red del equipo. Esto lo ayudará a instalar una red.

Presione el botón  (WPS) durante más de 10 segundos en el panel de control.

En este **Informe de configuración de red**, encontrará las direcciones MAC y IP del equipo.

Por ejemplo:

- Dirección MAC: 00:15:99:41:A2:78
- Dirección IP: 169.254.192.192

Instalación del controlador a través de la red

Windows

- 1 Asegúrese de que el dispositivo esté encendido y conectado a la red. Además, la dirección IP del dispositivo debe estar ya establecida.

 Si aparece “**Asistente para hardware nuevo encontrado**” durante la instalación, pulse **Cancelar** para cerrar la ventana.

- 2 Inserte el CD de software suministrado en la unidad de CD-ROM.

El CD de software se ejecutará automáticamente y aparecerá en pantalla la ventana de instalación.

Si la ventana de instalación no aparece, haga clic en **Inicio > Todos los programas > Accesorios > Ejecutar**.

X:\Setup.exe, reemplace “X” con la letra de la unidad de CD-ROM y haga clic en **OK**.

- 3 Seleccione **Siguiente**.

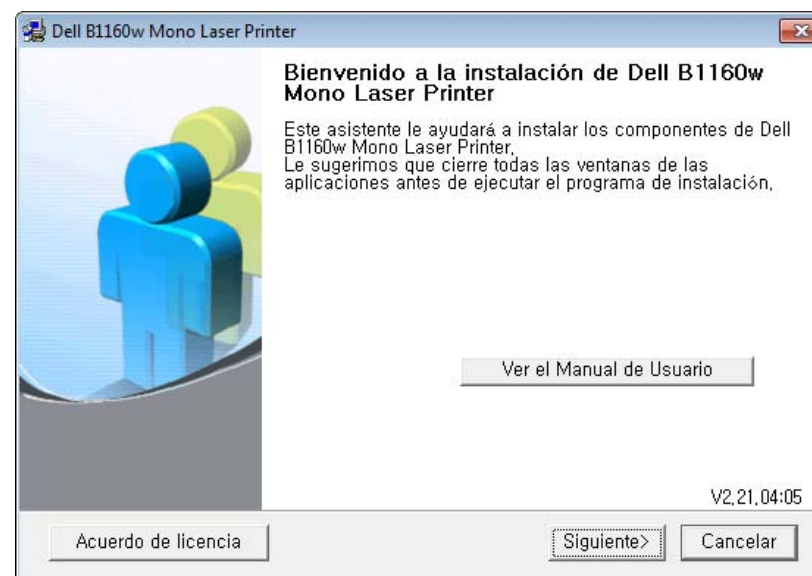

Instalación del controlador a través de la red

- 4 Seleccione **Conectar una impresora de red al ordenador**. Haga clic en **Siguiente**.

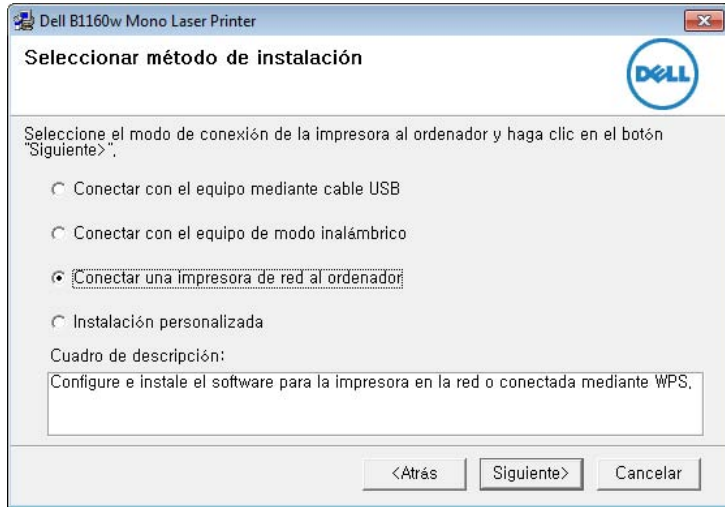

 La opción **Instalación personalizada** permite seleccionar la conexión del equipo y elegir componentes individuales para instalar. Siga las instrucciones que aparecen en la pantalla.

- 5 Los dispositivos buscados aparecerán en la pantalla. Seleccione el que desee utilizar y haga clic en **Siguiente**.

 Si no encuentra su equipo en la red, desactive el firewall y haga clic en **Actualizar**. En sistemas operativos Windows, haga clic en **Inicio > Panel de control**, inicie el firewall de Windows y desactive esta opción. Para otro sistema operativo, consulte el manual en línea.

- 6 Siga las instrucciones que aparezcan en la ventana de instalación para completar el proceso.

Mac OS

- 1 Asegúrese de que el dispositivo esté enchufado y conectado a la red.
- 2 Inserte el CD de software suministrado en la unidad de CD-ROM.
- 3 Haga doble clic en el icono de CD-ROM que aparece en el escritorio de Macintosh.
- 4 Haga doble clic en la carpeta **MAC_Installer** > icono **Installer OS X**.
- 5 Haga clic en **Continuar**.
- 6 Lea el Acuerdo de licencia y haga clic en **Continuar**.
- 7 Haga clic en **Aceptar** para aceptar el Acuerdo de licencia.
- 8 Cuando aparezca el mensaje que advierte que se cerrarán todas las aplicaciones de su ordenador, haga clic en **Continuar**.
- 9 Haga clic en **Continuar** en el **Panel de opciones del usuario**.

Instalación del controlador a través de la red



Si desea establecer la configuración inalámbrica, consulte “Configuración desde Macintosh” en la página 101.

- 10** Haga clic en **Instalar**. Se instalarán todos los componentes necesarios para las operaciones del dispositivo.
Si hace clic en **Personalizar**, puede elegir componentes individuales para instalar.
- 11** Introduzca la contraseña y haga clic en **OK**.
- 12** Al instalar software deberá reiniciar el ordenador. Haga clic en **Continuar instalación**.
- 13** Una vez finalizada la instalación, haga clic en **Salir** o **Reiniciar**.

14 Abra la carpeta **Aplicaciones > Utilidades > Utilidad configuración impresoras**.

- Para Mac OS X 10.5-10.7, abra la carpeta **Aplicaciones > Preferencias del sistema** y haga clic en **Impresión y Fax**.

15 Haga clic en **Añadir** en **Lista de impresoras**.

- En Mac OS X 10.5-10.7, haga clic en el icono “[+]”. Aparecerá una ventana emergente.

16 Para Mac OS X 10,4, haga clic en **Impresora IP**.

- Para Mac OS X 10.5-10.7, haga clic en **IP**.

17 Seleccione **HP Jetdirect - Socket** en **Protocolo**.



Al imprimir un documento que contenga muchas páginas, para mejorar el rendimiento de impresión, seleccione **Socket** en la opción **Tipo impresora**.

18 Introduzca la dirección IP del dispositivo en el campo **Dirección**.

19 Introduzca el nombre de la cola en el campo **Cola**. Si no conoce el nombre de la cola del servidor del dispositivo, utilice la cola predeterminada.

Instalación del controlador a través de la red

20 Para Mac OS X 10.4, si la selección automática no funciona correctamente, seleccione **Dell** en **Imprimir con** y el nombre de la impresora en **Modelo**.

- Para Mac OS X 10.5-10.7, si la selección automática no funciona correctamente, seleccione **Seleccionar software de la impresora** y el nombre del dispositivo en **Imprimir con**.

21 Haga clic en **Añadir**.

El dispositivo aparecerá en la **Lista de impresoras** y quedará configurado como predeterminado.

Linux

Debe descargar los paquetes de software de Linux desde el sitio web de Dell para instalar el software de la impresora (www.dell.com o support.dell.com > busque su producto > Soporte o Descargas).



Para otros programas de software:

- Consulte “Instalación de Unified Linux Driver” en la página 77.

Instalar el controlador de Linux y agregar una impresora de red

- 1** Asegúrese de que el dispositivo esté enchufado y conectado a la red. Además, la dirección IP del dispositivo debe estar ya establecida.
- 2** Descargue el paquete Unified Linux Driver desde el sitio web de Dell.
- 3** Extraiga el contenido del archivo UnifiedLinuxDriver.tar.gz y abra el directorio creado.
- 4** Haga doble clic en la carpeta **Linux** > icono **install.sh**.
- 5** Se abrirá la ventana del programa de instalación de Dell. Haga clic en **Continue**.
- 6** Se abrirá la ventana del asistente Agregar impresora. Haga clic en **Next**.
- 7** Seleccione la impresora de red y haga clic en el botón **Search**.
- 8** La dirección IP y el modelo de la impresora aparecerán en el campo de lista.
- 9** Seleccione su dispositivo y haga clic en **Next**.
- 10** Introduzca la descripción de la impresora y haga clic en **Next**.

Instalación del controlador a través de la red

- 11 Una vez agregada la impresora, haga clic en **Finish**.
- 12 Cuando la instalación haya finalizado, haga clic en **Finish**.

Agregar una impresora de red

- 1 Haga doble clic en **Unified Driver Configurator**.
- 2 Haga clic en **Add Printer**.
- 3 Se abrirá la ventana **Add printer wizard**. Haga clic en **Next**.
- 4 Seleccione **Network printer** y haga clic en el botón **Search**.
- 5 La dirección IP y el nombre del modelo de la impresora aparecen en el campo de la lista.
- 6 Seleccione su dispositivo y haga clic en **Next**.
- 7 Introduzca la descripción de la impresora y haga clic en **Next**.
- 8 Una vez agregada la impresora, haga clic en **Finish**.

Configuración de IPv6



IPv6 únicamente es compatible en Windows Vista o superior.



Si parece que no funciona la red IPv6, establezca todos los ajustes de red en los valores predeterminados de fábrica y vuelva a intentarlo.

Para usar el entorno de red de IPv6, realice el siguiente procedimiento para utilizar la dirección IPv6.

En Servicio web integrado



Tendrá que acceder a **Servicio web integrado** primero utilizando la dirección IPv4, y seguir el procedimiento indicado a continuación para utilizar IPv6.

- 1 Acceda a un explorador web en Windows, por ejemplo, Internet Explorer. Escriba la dirección IP de la máquina (http://xxx.xxx.xxx.xxx) en el campo de dirección y pulse la tecla Intro o haga clic en **Ir**.
- 2 Si es la primera vez que inicia sesión en **Servicio web integrado**, debe iniciar sesión como administrador. Escriba el identificador y la contraseña predeterminados siguientes.
 - **ID: admin**
 - **Contraseña: dell00000**
- 3 Cuando se abra la ventana **Servicio web integrado**, mueva el cursor del ratón sobre la **Configuración** de la barra de menú principal y haga clic en **Ajustes de red**.
- 4 Haga clic en **TCP/IPv6** en el panel izquierdo del sitio web.
- 5 Active la casilla de verificación **Protocolo IPv6** para activar IPv6.
- 6 Active la casilla de verificación **Dirección manual**. A continuación estará activado el cuadro de texto **Dirección / Prefijo**.
- 7 Escriba el resto de la dirección (ej.: 3FFE:10:88:194::**AAAA**. “A” es el hexadecimal de 0 a 9, de A a F).
- 8 Elija la configuración de DHCPv6.
- 9 Haga clic en el botón **Aplicar**.

Configuración de IPv6

Uso de Servicio web integrado

- 1 Inicie un navegador web como Internet Explorer que sea compatible con direcciones IPv6 como URL.
- 2 Seleccione una de las direcciones IPv6 (**Link-local Address**, **Stateless Address**, **Stateful Address**, **Manual Address**) desde **Informe de configuración de red** (consulte “Impresión del informe de configuración de red” en la página 81).
- 3 Introduzca la dirección IPv6 (p. ej.: http://[FE80::215:99FF:FE66:7701]).



La dirección debe escribirse entre corchetes “[]”.

Configurar la red inalámbrica



- Asegúrese de que la impresora sea compatible con redes inalámbricas. La red inalámbrica podría no estar disponible en función del modelo (consulte “Funciones según el modelo” en la página 6).
- Si parece que no funciona la red IPv6, establezca todos los ajustes de red en los valores predeterminados de fábrica y vuelva a intentarlo.

Nombre de red inalámbrica y clave de red

Las redes inalámbricas requieren una mayor seguridad, de manera que, cuando se configura por primera vez un punto de acceso, se crean un nombre de red (SSID), el tipo de seguridad utilizada y una clave de red. Pregunte a su administrador de red acerca de esta información antes de proceder con la instalación de la máquina.

Introducción

Conocimiento del tipo de red

Normalmente, solo puede disponer de una conexión entre el equipo y el dispositivo a la vez.

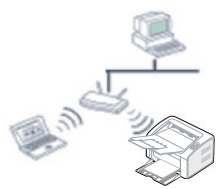

Modo Infraestructura

Comúnmente, este entorno se utiliza para redes domésticas o de pequeñas oficinas. Este modo utiliza un punto de acceso para comunicarse con el dispositivo inalámbrico.



Modo ad-hoc

Este modo no utiliza un punto de acceso. El ordenador inalámbrico y la impresora inalámbrica se comunican directamente.





Configurar la red inalámbrica

Introducción a los métodos de configuración inalámbrica

Puede ajustar la configuración inalámbrica desde la impresora o desde el ordenador. Seleccione en la tabla que aparece a continuación el método de configuración que desee.

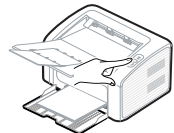

Es posible que algunos tipos de instalación de red inalámbrica no estén disponibles según el modelo o el país.

Método de configuración	Método de conexión	Descripción y referencia
En el panel de control de la impresora 	Utilizando WPS (recomendado) 	<ul style="list-style-type: none">Consulte “Utilización del botón WPS” en la página 91.
En el ordenador 	Punto de acceso a través de cable USB (recomendado) 	<ul style="list-style-type: none">Si es usuario de Windows, consulte “Punto de acceso a través de cable USB en Windows” en la página 93.Si es usuario de Macintosh, consulte “Punto de acceso a través de cable USB en Macintosh” en la página 101.
	Ad hoc a través de cable USB 	<ul style="list-style-type: none">Si es usuario de Windows, consulte “Ad hoc a través de cable USB en Windows” en la página 97.Si es usuario de Macintosh, consulte “Ad hoc a través de cable USB en Macintosh” en la página 104.



Si aparecen problemas durante la configuración inalámbrica o la instalación de controladores, consulte el capítulo de solución de problemas (consulte “Solución de problemas de la red inalámbrica” en la página 110).

Configurar la red inalámbrica

Utilización del botón WPS

Si el dispositivo y un punto de acceso (o enrutador inalámbrico) admiten WPS (Wi-Fi Protected Setup™), puede configurar fácilmente los parámetros de la red inalámbrica; para ello, pulse el botón  (WPS) en el panel de control sin un ordenador.





- Tipo SSID El uso del botón **WPS (PBC)** o la introducción del PIN del ordenador para establecer conexión con el punto de acceso (o enrutador inalámbrico) varían según el punto de acceso (o enrutador inalámbrico) que esté usando. Consulte el manual de usuario del punto de acceso (o enrutador inalámbrico) que esté usando.
- Al utilizar el botón WPS para configurar la red inalámbrica, la configuración de seguridad puede cambiar. Para evitar esto, bloquee la opción de WPS para la configuración de seguridad inalámbrica actual. El nombre de la opción puede variar dependiendo del punto de acceso (o enrutador inalámbrico) que está utilizando.

Elementos que debe preparar

- Compruebe que el punto de acceso (o enrutador inalámbrico) admita Wi-Fi Protected Setup™ (WPS).
- Compruebe que el dispositivo admita Wi-Fi Protected Setup™ (WPS).
- Ordenador en red (modo PIN solamente).

Selección de su tipo

Existen dos métodos disponibles para conectar su impresora a una red inalámbrica con el botón  (WPS) del panel de control.

El método de **Configuración de botón de comando (PBC)** le permite conectar el equipo a una red inalámbrica pulsando tanto el botón  (WPS) del panel de control de la impresora y el botón WPS (PBC) de un punto de acceso (o enrutador inalámbrico) con Wi-Fi Protected Setup™ (WPS) habilitado, respectivamente.

El método **Número de identificación personal (PIN)** le ayuda a conectar el equipo a una red inalámbrica mediante la introducción de la información de PIN que se proporciona en un punto de acceso (o enrutador inalámbrico) habilitado para WPS (Wi-Fi Protected Setup™).

El modo predeterminado del equipo es **PBC**, recomendado para entornos de red inalámbrica típicos.

Configurar la red inalámbrica

Conexión en modo PBC

- 1 Mantenga pulsado el botón  (WPS) del panel de control entre 2 y 4 segundos, hasta que el LED de estado comience a parpadear rápidamente.

El dispositivo inicia la conexión a una red inalámbrica. El LED parpadea lentamente durante dos minutos hasta que pulsa el botón PBC en el punto de acceso (o enrutador inalámbrico).

- 2 Pulse el botón **WPS (PBC)** en el punto de acceso (o enrutador inalámbrico).
 - a La luz parpadea rápidamente en el LED WPS. El dispositivo se está conectando al punto de acceso (o enrutador inalámbrico).
 - b Una vez que el dispositivo se ha conectado a la red inalámbrica, la luz del LED WPS permanece encendida.

Conexión en el modo PIN

- 1 Debe imprimir el informe de configuración de red con el número PIN (consulte “Impresión del informe de configuración de red” en la página 81).

En el modo listo, pulse el botón  (WPS) durante más de diez segundos en el panel de control.

Mostrará el número PIN del dispositivo.

- 2 Mantenga pulsado el botón  (WPS) en el panel de control durante más de cuatro segundos hasta que se encienda el LED de estado.

El dispositivo comienza a conectarse a un punto de acceso (o enrutador inalámbrico).

- 3 Necesita introducir el PIN de ocho dígitos dentro de dos minutos al ordenador que está conectado al punto de acceso (o enrutador inalámbrico).

El LED parpadea lentamente durante dos minutos hasta que introduce el número PIN de ocho dígitos.

El indicador LED WPS parpadea en este orden:

- a La luz parpadea rápidamente en el LED WPS. El dispositivo se está conectando al punto de acceso (o enrutador inalámbrico).
- b Una vez que el dispositivo se ha conectado a la red inalámbrica, la luz del LED WPS permanece encendida.

Configurar la red inalámbrica

Reconexión a una red

Cuando la función inalámbrica está desactivada, el dispositivo intenta automáticamente volverá a conectarse al punto de acceso (o enrutador inalámbrico) con la dirección y la configuración de conexión inalámbrica que se usó antes.



En los casos siguientes, el dispositivo se vuelve a conectar automáticamente a la red inalámbrica:

- El dispositivo se apaga y se vuelve a encender.
- El punto de acceso (o enrutador inalámbrico) se apaga y se vuelve a encender.

Cancelación del proceso de conexión

Para cancelar la función de conexión a red inalámbrica cuando el dispositivo se está conectando a la red inalámbrica, pulse el botón

 (power/cancel) en el panel de control. **Deberá esperar dos minutos para volver a conectarse a la red inalámbrica.**

Desconexión de una red

Para desconectar la conexión a una red inalámbrica, pulse el botón  (WPS) en el panel de control durante más de dos segundos.

- **Cuando la red Wi-Fi está en modo inactivo:** El dispositivo se desconecta inmediatamente de la red inalámbrica y el LED WPS se apaga.
- **Cuando la red Wi-Fi se está usando:** Mientras que el dispositivo espera hasta que el trabajo actual se termine, la luz parpadea rápidamente en el LED WPS. Luego, la conexión de red inalámbrica se desconecta automáticamente y el LED de WPS se apaga.

Configuración utilizando Windows

Punto de acceso a través de cable USB en Windows

- Elementos que debe preparar
 - Punto de acceso
 - Equipo conectado a una red
 - CD de software suministrado con el equipo
 - El dispositivo se instala con una interfaz de red inalámbrica
 - Cable USB

Configurar la red inalámbrica

- 1 Verifique que el cable USB esté conectado al dispositivo.
- 2 Encienda el ordenador, el punto de acceso y el dispositivo.

 Si aparece “**Asistente para hardware nuevo encontrado**” durante la instalación, pulse **Cancelar** para cerrar la ventana.

- 3 Inserte el CD de software suministrado en la unidad de CD-ROM.
El CD de software se ejecutará automáticamente y aparecerá en pantalla la ventana de instalación.

Si la ventana de instalación no aparece, haga clic en **Inicio > Todos los programas > Accesorios > Ejecutar**.

X:\Setup.exe, reemplace “X” con la letra de la unidad de CD-ROM y haga clic en **OK**.

- 4 Seleccione **Siguiente**.

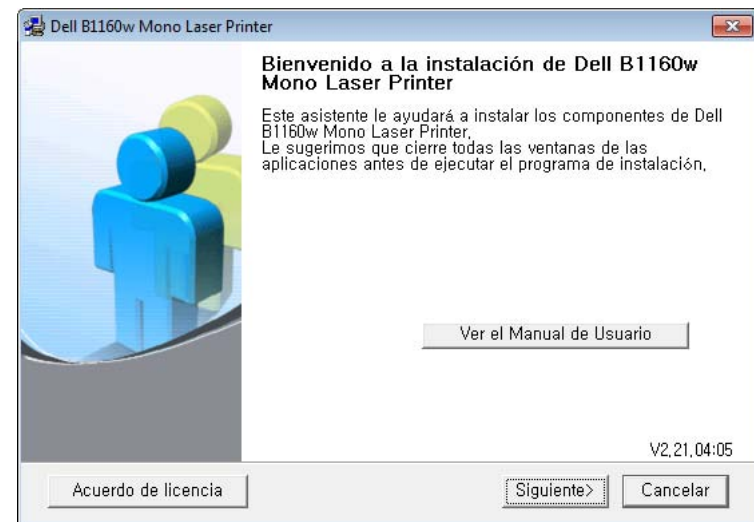

- 5 Seleccione **Conectar con el equipo de modo inalámbrico**. Haga clic en **Siguiente**.

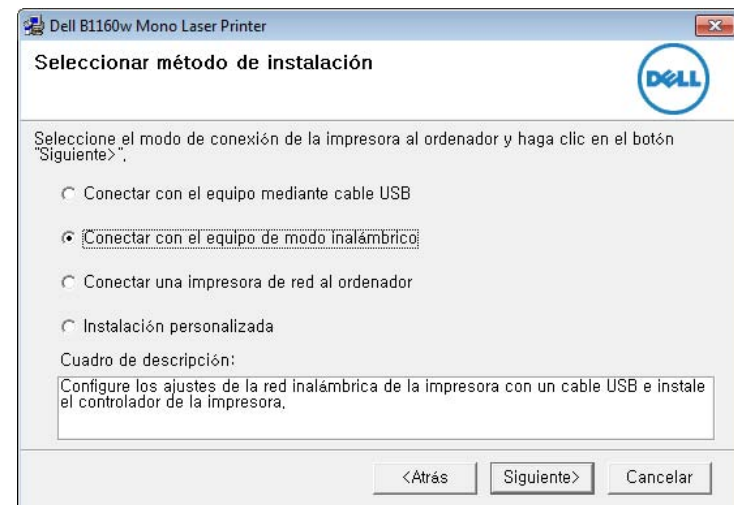

Configurar la red inalámbrica



Conectar una impresora de red al ordenador: Si la red inalámbrica ya está configurada, seleccione esta opción para instalar el controlador del equipo a fin de utilizar el dispositivo de red inalámbrica. Si no ha configurado la red inalámbrica, seleccione **Conectar con el equipo de modo inalámbrico** para configurar la red inalámbrica antes de seleccionar esta opción.

6

El software buscará la red inalámbrica.



Si no se pudo realizar la búsqueda, compruebe si el cable USB está conectado correctamente al ordenador y al dispositivo, y siga las instrucciones que aparecen en la ventana.

7

Después de realizar la búsqueda, la ventana mostrará los dispositivos de la red inalámbrica. Seleccione el nombre (SSID) del punto de acceso que está utilizando y haga clic en **Siguiente**.



Si no puede averiguar el nombre de la red que desea seleccionar o si desea definir la configuración inalámbrica de forma manual, haga clic en **Configuración avanzada**.

- **Introduzca el nombre de la red inalámbrica:** Escriba el SSID del punto de acceso que desee (el SSID distingue mayúsculas de minúsculas).
- **Modo de funcionamiento:** Seleccione **Infraestructu..**

- **Autenticación:** Seleccione un tipo de autenticación.
 - Sis. abier.:** No emplea autenticación y la codificación es opcional, en función de las necesidades de seguridad para los datos.
 - Clave compartida:** Utiliza autenticación. Los dispositivos que tengan una clave WEP adecuada podrán acceder a la red.
 - WPA Personal o WPA2 Personal:** seleccione esta opción para autenticar el servidor de impresión mediante una clave precompartida WPA. Este método emplea una clave secreta compartida (también denominada frase de contraseña precompartida) que se debe configurar manualmente en el punto de acceso y en todos los clientes.
- **Cifrado:** Seleccione el cifrado (ninguno, WEP64, WEP128, TKIP, AES, TKIP AES).
- **Clave de red:** Introduzca el valor de la clave de red de cifrado.
- **Confirmar clave de red:** Confirme el valor de la clave de red de cifrado.
- **Índice de clave WEP:** Si utiliza el cifrado WEP, seleccione el **Índice de clave WEP** correspondiente.

Configurar la red inalámbrica



La ventana de seguridad de la red inalámbrica aparecerá cuando el punto de acceso tenga una configuración de seguridad.

Aparecerá la ventana de seguridad de la red inalámbrica. La ventana puede variar según el modo de seguridad: WEP o WPA.

- **WEP**

Seleccione **Sis. abier.** o **Clave compartida** para la autenticación e introduzca la clave de seguridad WEP. Haga clic en **Siguiente**.

El método de cifrado WEP (Privacidad Equivalente por Cable) es un protocolo de seguridad que impide que cualquier persona no autorizada acceda a la red inalámbrica. WEP cifra parte de los datos de cada paquete que se intercambia en la red inalámbrica mediante una clave de cifrado WEP de 64 ó 128 bits.

- **WPA**

Introduzca la clave compartida WPA y haga clic en **Siguiente**.

WPA autoriza e identifica a los usuarios mediante una clave secreta que cambia automáticamente a intervalos regulares. WPA usa también el protocolo TKIP (Protocolo de integridad de llave temporal) y el estándar AES (Estándar de cifrado avanzado) para cifrar los datos.

8

La ventana muestra la configuración de la red inalámbrica; compruebe si la configuración es correcta. Haga clic en **Siguiente**.

- Para el método DHCP

Si el método de asignación de la dirección IP es DHCP, compruebe si se visualiza DHCP en la ventana. Si aparece estático, haga clic en **Cambiar TCP/IP** para cambiar el método de asignación a DHCP.

- Para el método estático

Si el método de asignación de la dirección IP es estático, verifique si se visualiza Estático en la ventana. Si se muestra DHCP, haga clic en **Cambiar TCP/IP** para introducir la dirección IP y otros valores de configuración de red para el dispositivo. Antes de introducir la dirección IP del dispositivo, debe conocer la información de configuración de red del equipo. Si el equipo está configurado como DHCP, debe ponerse en contacto con el administrador de la red para obtener la dirección IP estática.

Por ejemplo:

Si la información de configuración de red del ordenador es el siguiente:

- Dirección IP: 169.254.133.42
- Máscara de subred: 255.255.0.0

A continuación, la información de red del dispositivo debería ser la siguiente:

- Dirección IP: 169.254.133.**43**
- Máscara de subred: 255.255.0.0 (Use la máscara de subred del ordenador).

Configurar la red inalámbrica

- Puerta de enlace: 169.254.133.1

9 Una vez finalizada la configuración de la red inalámbrica, desconecte el cable USB del ordenador y del dispositivo. Haga clic en **Siguiente**.

10 Aparecerá la ventana **Configuración de red inalámbrica completada**.

Seleccione **Sí** si acepta la configuración actual y continúe con el procedimiento de configuración.

Seleccione **No** si desea volver a la pantalla inicial.

Luego, haga clic en **Siguiente**.

11 Haga clic en **Siguiente** cuando aparezca la ventana **Confirmar conexión a la impresora**.

12 Seleccione los componentes que se instalarán. Haga clic en **Siguiente**.

13 Una vez seleccionados los componentes, también puede cambiar el nombre del dispositivo, definir el dispositivo que compartirá en red y el dispositivo predeterminado, y cambiar el nombre del puerto de cada dispositivo. Haga clic en **Siguiente**.

14 Una vez completada la instalación, se abrirá una ventana que le solicitará que imprima una página de prueba. Si desea imprimir una página de prueba, marque **Imprimir una página de prueba**.

De lo contrario, haga clic en **Siguiente** y vaya al paso 16.

15 Si la página de prueba se imprime correctamente, haga clic en **Sí**. En caso contrario, haga clic en **No** para volver a imprimirla.

16 Haga clic en **Finalizar**.

Ad hoc a través de cable USB en Windows

Si no dispone de un punto de acceso (AP), puede conectar el dispositivo de forma inalámbrica a su equipo configurando una red inalámbrica ad hoc. Para ello, siga estas sencillas instrucciones.

- Elementos que debe preparar
 - Equipo conectado a una red
 - CD de software suministrado con el equipo
 - El dispositivo se instala con una interfaz de red inalámbrica
 - Cable USB

1 Verifique que el cable USB esté conectado al dispositivo.

2 Encienda el ordenador y el dispositivo de red inalámbrica.

Configurar la red inalámbrica

- 3 Inserte el CD de software suministrado en la unidad de CD-ROM. El CD de software se ejecutará automáticamente y aparecerá en pantalla la ventana de instalación.

Si la ventana de instalación no aparece, haga clic en **Inicio > Todos los programas > Accesorios > Ejecutar**.

X:\Setup.exe, reemplace "X" con la letra de la unidad de CD-ROM y haga clic en **OK**.

- 4 Seleccione **Siguiente**.

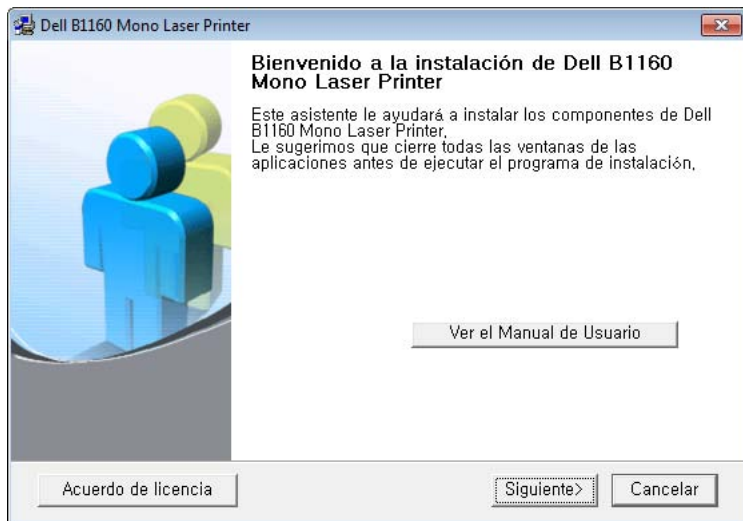

- 5 Seleccione **Conectar con el equipo de modo inalámbrico**. Haga clic en **Siguiente**.



Conectar una impresora de red al ordenador: Si la red inalámbrica ya está configurada, seleccione esta opción para instalar el controlador del equipo a fin de utilizar el dispositivo de red inalámbrica. Si no ha configurado la red inalámbrica, seleccione **Conectar con el equipo de modo inalámbrico** para configurar la red inalámbrica antes de seleccionar esta opción.

- 6 El software buscará la red inalámbrica.

Configurar la red inalámbrica



Si el software no busca la red, compruebe que el cable USB está conectado correctamente al ordenador y al dispositivo, y siga las instrucciones que aparecen en la ventana.

7 Después de buscar redes inalámbricas, aparecerá la lista de redes inalámbricas encontradas.

Si desea utilizar la configuración ad-hoc predeterminada de Dell, seleccione la última red inalámbrica de la lista, cuyo **Nombre de red (SSID)** es **Dell_device** y su **Señal** es **Red propia impresora**.

Luego, haga clic en **Siguiente**.

Si desea utilizar otra configuración ad-hoc, seleccione otra red inalámbrica de la lista.



Si desea cambiar la configuración ad hoc, haga clic en el botón **Configuración avanzada**.

- **Introduzca el nombre de la red inalámbrica:** Escriba el nombre de SSID que desee (el SSID distingue mayúsculas de minúsculas).
- **Modo de funcionamiento:** Seleccione ad hoc.
- **Canal:** Seleccione el canal. (**Ajuste Auto.** o 2.412 MHz a 2.467 MHz).
- **Autenticación:** Seleccione un tipo de autenticación.
Sis. abier.: No emplea autenticación y la codificación es opcional, en función de las necesidades de seguridad para los datos.
Clave compartida: Utiliza autenticación. Los dispositivos que tengan una clave WEP adecuada podrán acceder a la red.

- **Cifrado:** Seleccione el cifrado (ninguno, WEP64, WEP128).
- **Clave de red:** Introduzca el valor de la clave de red de cifrado.
- **Confirmar clave de red:** Confirme el valor de la clave de red de cifrado.
- **Índice de clave WEP:** Si utiliza el cifrado WEP, seleccione el **Índice de clave WEP** correspondiente.

La ventana de seguridad de red inalámbrica aparecerá cuando la red ad hoc tenga una configuración de seguridad.

Aparecerá la ventana de seguridad de la red inalámbrica. Seleccione **Sis. abier.** o **Clave compartida** para la autenticación y haga clic en **Siguiente**.

- El método de cifrado WEP (Privacidad Equivalente por Cable) es un protocolo de seguridad que impide que cualquier persona no autorizada acceda a la red inalámbrica. WEP cifra parte de los datos de cada paquete que se intercambia en la red inalámbrica mediante una clave de cifrado WEP de 64 ó 128 bits.

8 La ventana mostrará la configuración de red inalámbrica. Compruebe la configuración y haga clic en **Siguiente**.

Configurar la red inalámbrica



Antes de introducir la dirección IP del dispositivo, debe conocer la información de configuración de red del equipo. Si la configuración de red del ordenador se define como DHCP, la configuración de red inalámbrica también debe ser DHCP. De igual modo, si la configuración de red del ordenador se define como estática, la configuración de red inalámbrica también debe ser estática.

Si el ordenador está configurado como DHCP, y desea una configuración de red inalámbrica estática, debe ponerse en contacto con el administrador de la red para obtener la dirección IP estática.

- **Para el método DHCP**

Si el método de asignación de la dirección IP es DHCP, compruebe si se visualiza DHCP en la ventana **Confirmación de la configuración de red inalámbrica**. Si se muestra Estática, haga clic en **Cambiar TCP/IP** para cambiar el método de asignación a **Recibir dirección IP automáticamente (DHCP)**.

- **Para el método estático**

Si el método de asignación de la dirección IP es estático, verifique si se visualiza Estática en la ventana **Confirmación de la configuración de red inalámbrica**. Si se muestra DHCP, haga clic en **Cambiar TCP/IP** para introducir la dirección IP y otros valores de configuración de red para el dispositivo.

Por ejemplo:

Si la información de configuración de red del ordenador es el siguiente:

- Dirección IP: 169.254.133.42
- Máscara de subred: 255.255.0.0

A continuación, la información de red del dispositivo debería ser la siguiente:

- Dirección IP: 169.254.133.43

- Máscara de subred: 255.255.0.0 (Use la máscara de subred del ordenador.)
- Puerta de enlace: 169.254.133.1

9

Una vez finalizada la configuración de la red inalámbrica, desconecte el cable USB entre el equipo y el dispositivo. Haga clic en **Siguiente**.



Si aparece la ventana **Cambiar la configuración de red del ordenador**, siga los pasos que se indican en la ventana.

Haga clic en **Siguiente** si ha terminado de configurar los ajustes de red inalámbrica del ordenador.

Si define la red inalámbrica del ordenador como DHCP, tardará unos minutos en recibir la dirección IP.

10

Aparecerá la ventana **Configuración de red inalámbrica completada**. Para imprimir desde un dispositivo móvil compatible con Wi-Fi Direct, establezca la opción Wi-Fi Direct (consulte “Configuración de la conexión Wi-Fi Direct” en la página 108).



Opción de Wi-Fi Direct:

- La opción Wi-Fi Direct aparece en la pantalla sólo si la impresora admite esta función.
- Puede comenzar a establecer la conexión Wi-Fi Direct mediante Dell Printer Manager (consulte “Configuración de la conexión Wi-Fi Direct” en la página 108).

Configurar la red inalámbrica

- **Nombre de red (SSID):** De forma predeterminada, el nombre de la red es el nombre de modelo, y la longitud máxima es de 22 caracteres (sin incluir "Direct-xx-").
- **Clave de red** es una cadena numérica, y puede contener entre 8 y 64 caracteres.

- 11** Haga clic en **Siguiente** cuando aparezca la ventana **Confirmar conexión a la impresora**.
- 12** Seleccione los componentes que se instalarán. Haga clic en **Siguiente**.
- 13** Una vez seleccionados los componentes, también puede cambiar el nombre del dispositivo, definir el dispositivo que compartirá en red y el dispositivo predeterminado, y cambiar el nombre del puerto de cada dispositivo. Haga clic en **Siguiente**.
- 14** Una vez completada la instalación, se abrirá una ventana que le solicitará que imprima una página de prueba. Si desea imprimir una página de prueba, marque **Imprimir una página de prueba**.
De lo contrario, haga clic en **Siguiente** y vaya al paso 16.
- 15** Si la página de prueba se imprime correctamente, haga clic en **Sí**.
En caso contrario, haga clic en **No** para volver a imprimirla.
- 16** Haga clic en **Finalizar**.

Configuración desde Macintosh

- Elementos que debe preparar
 - Punto de acceso
 - Equipo conectado a una red
 - CD de software suministrado con el equipo
 - El dispositivo se instala con una interfaz de red inalámbrica
 - Cable USB

Punto de acceso a través de cable USB en Macintosh

- 1** Verifique que el cable USB esté conectado al dispositivo.
- 2** Encienda el ordenador, el punto de acceso y el dispositivo.
- 3** Inserte el CD de software suministrado en la unidad de CD-ROM.
- 4** Haga doble clic en el icono de CD-ROM que aparece en el escritorio de Macintosh.
- 5** Haga doble clic en la carpeta **MAC_Installer** > icono **Installer OS X**.
- 6** Haga clic en **Continuar**.

Configurar la red inalámbrica

- 7 Lea el Acuerdo de licencia y haga clic en **Continuar**.
- 8 Haga clic en **Aceptar** para aceptar el Acuerdo de licencia.
- 9 Cuando aparezca el mensaje que advierte que se cerrarán todas las aplicaciones de su ordenador, haga clic en **Continuar**.
- 10 Haga clic en el botón **Configuración de red inalámbrica** en el **Panel de opciones del usuario**.
- 11 El software buscará la red inalámbrica.



Si no se pudo realizar la búsqueda, compruebe si el cable USB está conectado correctamente al ordenador y al dispositivo, y siga las instrucciones que aparecen en la ventana.

- 12 Después de realizar la búsqueda, la ventana mostrará los dispositivos de la red inalámbrica. Seleccione el nombre (SSID) del punto de acceso que está utilizando y haga clic en **Siguiente**.



Cuando defina la configuración inalámbrica de forma manual, haga clic en **Configuración avanzada**.

- **Introduzca el nombre de la red inalámbrica:** Escriba el SSID del punto de acceso que desee (el SSID distingue mayúsculas de minúsculas).
- **Modo de funcionamiento:** seleccione **Infraestructura**.

- **Autenticación:** Seleccione un tipo de autenticación.
 - Sis. abier.:** No emplea autenticación y la codificación es opcional, en función de las necesidades de seguridad para los datos.
 - Clave compartida:** Utiliza autenticación. Los dispositivos que tengan una clave WEP adecuada podrán acceder a la red.
 - WPA Personal o WPA2 Personal:** seleccione esta opción para autenticar el servidor de impresión mediante una clave precompartida WPA. Este método emplea una clave secreta compartida (también denominada frase de contraseña precompartida) que se debe configurar manualmente en el punto de acceso y en todos los clientes.
- **Cifrado:** seleccione el cifrado. (None, WEP64, WEP128, TKIP, AES, TKIP AES)
- **Clave de red:** Introduzca el valor de la clave de red de cifrado.
- **Confirmar clave de red:** Confirme el valor de la clave de red de cifrado.
- **Índice de clave WEP:** Si utiliza el cifrado WEP, seleccione el **Índice de clave WEP** correspondiente.

Configurar la red inalámbrica

La ventana de seguridad de la red inalámbrica aparecerá cuando el punto de acceso tenga una configuración de seguridad.

Aparecerá la ventana de seguridad de la red inalámbrica. La ventana puede variar según el modo de seguridad: WEP o WPA.

- **WEP**

Seleccione **Sis. abier.** o **Clave compartida** para la autenticación e introduzca la clave de seguridad WEP. Haga clic en **Siguiente**.

El método de cifrado WEP (Privacidad Equivalente por Cable) es un protocolo de seguridad que impide que cualquier persona no autorizada acceda a la red inalámbrica. WEP cifra parte de los datos de cada paquete que se intercambia en la red inalámbrica mediante una clave de cifrado WEP de 64 ó 128 bits.

- **WPA**

Introduzca la clave compartida WPA y haga clic en **Siguiente**.

WPA autoriza e identifica a los usuarios mediante una clave secreta que cambia automáticamente a intervalos regulares. WPA usa también el protocolo TKIP (Protocolo de integridad de llave temporal) y el estándar AES (Estándar de cifrado avanzado) para cifrar los datos.

13 La ventana muestra la configuración de la red inalámbrica; compruebe si la configuración es correcta. Haga clic en **Siguiente**.

- **Para el método DHCP.**

Si el método de asignación de la dirección IP es DHCP, compruebe si se visualiza DHCP en la ventana. Si aparece estático, haga clic en **Cambiar TCP/IP** para cambiar el método de asignación a DHCP.

- **Para el método estático:**

Si el método de asignación de la dirección IP es estático, verifique si se visualiza Estático en la ventana. Si se muestra DHCP, haga clic en **Cambiar TCP/IP** para introducir la dirección IP y otros valores de configuración de red para el dispositivo. Antes de introducir la dirección IP del dispositivo, debe conocer la información de configuración de red del equipo. Si el equipo está configurado como DHCP, debe ponerse en contacto con el administrador de la red para obtener la dirección IP estática.

Por ejemplo:

Si la información de configuración de red del ordenador es el siguiente:

- Dirección IP: 169.254.133.42
- Máscara de subred: 255.255.0.0

A continuación, la información de red del dispositivo debería ser la siguiente:

- Dirección IP: 169.254.133.**43**
- Máscara de subred: Opción de Wi-Fi Direct

Configurar la red inalámbrica

- Puerta de enlace: 169.254.133.1

14 La red inalámbrica se conecta según la configuración de red.

15 Habrá completado la configuración de la red inalámbrica. Para imprimir desde un dispositivo móvil compatible con Wi-Fi Direct, establezca la opción Wi-Fi Direct (consulte “Configuración de la conexión Wi-Fi Direct” en la página 108).



Opción de Wi-Fi Direct:

- La opción Wi-Fi Direct aparece en la pantalla sólo si la impresora admite esta función.
- Puede comenzar a establecer la conexión Wi-Fi Direct mediante Dell Printer Manager (consulte “Configuración de la conexión Wi-Fi Direct” en la página 108).
- **Nombre de red (SSID):** De forma predeterminada, el nombre de la red es el nombre de modelo, y la longitud máxima es de 22 caracteres (sin incluir "Direct-xx-").
- **Clave de red** es una cadena numérica, y puede contener entre 8 y 64 caracteres.

16 Siga las instrucciones de la pantalla para completar la instalación. Una vez finalizada la instalación, haga clic en **Salir** o **Reiniciar**.

Ad hoc a través de cable USB en Macintosh

Si no dispone de un punto de acceso (AP), puede conectar el dispositivo de forma inalámbrica a su ordenador configurando una red inalámbrica ad hoc. Para ello, siga estas sencillas instrucciones.

- Elementos que debe preparar
 - Equipo conectado a una red
 - CD del software que se suministra con el dispositivo
 - El dispositivo se instala con una interfaz de red inalámbrica
 - Cable USB

- 1** Verifique que el cable USB esté conectado al dispositivo.
- 2** Encienda el ordenador y el dispositivo.
- 3** Inserte el CD de software suministrado en la unidad de CD-ROM.
- 4** Haga doble clic en el icono de CD-ROM que aparece en el escritorio de Macintosh.
- 5** Haga doble clic en la carpeta **MAC_Installer**.
- 6** Haga doble clic en el icono **Installer OS X**.
- 7** Introduzca la contraseña y haga clic en **OK**.
- 8** Haga clic en **Continuar**.

Configurar la red inalámbrica

- 9 Lea el Acuerdo de licencia y haga clic en **Continuar**.
- 10 Haga clic en **Aceptar** para aceptar el Acuerdo de licencia.
- 11 Seleccione **Instalación Simple** y haga clic en **Instalar**. Se recomienda la **Instalación Simple** para la mayoría de los usuarios. Se instalarán todos los componentes necesarios para las operaciones del dispositivo.

Si selecciona **Instalación personalizada**, puede elegir las operaciones individuales para instalar.
- 12 Haga clic en **Instalación y configuración inalámbrica**.
- 13 El software buscará los dispositivos de red inalámbrica.



Si no se pudo realizar la búsqueda, compruebe si el cable USB está conectado correctamente al ordenador y al dispositivo, y siga las instrucciones que aparecen en la ventana.

- 14 Después de buscar redes inalámbricas, aparecerá la lista de redes inalámbricas encontradas.

Si desea utilizar la configuración ad-hoc predeterminada de Dell, seleccione la última red inalámbrica de la lista, cuyo **Nombre de red (SSID)** es **Dell_device** y su **Señal** es **Red propia impresora**.

Luego, haga clic en **Siguiente**.

Si desea utilizar otra configuración ad-hoc, seleccione otra red inalámbrica de la lista.



Si desea cambiar la configuración ad hoc, haga clic en el botón **Configuración avanzada**.

- **Introduzca el nombre de la red inalámbrica:** Escriba el nombre de SSID que desee (el SSID distingue mayúsculas de minúsculas).
- **Modo de funcionamiento:** Seleccione ad hoc.
- **Canal:** Seleccione el canal (**Ajuste Auto.** o 2412 MHz a 2467 MHz).
- **Autenticación:** seleccione un tipo de autenticación.
Sis. abier.: No emplea autenticación y la codificación es opcional, en función de las necesidades de seguridad para los datos.
Clave compartida: Utiliza autenticación. Los dispositivos que tengan una clave WEP adecuada podrán acceder a la red.
- **Cifrado:** Seleccione el cifrado (ninguno, WEP64, WEP128).
- **Clave de red:** Introduzca el valor de la clave de red de cifrado.
- **Confirmar clave de red:** Confirme el valor de la clave de red de cifrado.
- **Índice de clave WEP:** Si utiliza el cifrado WEP, seleccione el **Índice de clave WEP** correspondiente.

Configurar la red inalámbrica



La ventana de seguridad de red inalámbrica aparecerá cuando la red ad hoc tenga una configuración de seguridad.

Aparecerá la ventana de seguridad de la red inalámbrica. Seleccione **Sis. abier.** o **Clave compartida** para la autenticación y haga clic en **Siguiente**.

- El método de cifrado WEP (Privacidad Equivalente por Cable) es un protocolo de seguridad que impide que cualquier persona no autorizada acceda a la red inalámbrica. WEP cifra parte de los datos de cada paquete que se intercambia en la red inalámbrica mediante una clave de cifrado WEP de 64 ó 128 bits.

15 La ventana mostrará la configuración de red inalámbrica. Compruebe la configuración y haga clic en **Siguiente**.



Antes de introducir la dirección IP del dispositivo, debe conocer la información de configuración de red del equipo. Si la configuración de red del ordenador se define como DHCP, la configuración de red inalámbrica también debe ser DHCP. De igual modo, si la configuración de red del ordenador se define como estática, la configuración de red inalámbrica también debe ser estática.

Si el ordenador se define como DHCP y se desea una configuración de red inalámbrica estática, es necesario ponerse en contacto con el administrador de la red para obtener la dirección IP estática.

- **Para el método DHCP.**

Si el método de asignación de la dirección IP es DHCP, compruebe si se visualiza DHCP en la ventana **Confirmación de la configuración de red inalámbrica**. Si se muestra Estática, haga clic en **Cambiar TCP/IP** para cambiar el método de asignación a **Recibir dirección IP automáticamente (DHCP)**.

- **Para el método estático:**

Si el método de asignación de la dirección IP es estático, verifique si se visualiza Estática en la ventana **Confirmación de la configuración de red inalámbrica**. Si se muestra DHCP, haga clic en **Cambiar TCP/IP** para introducir la dirección IP y otros valores de configuración de red para el dispositivo.

Por ejemplo:

Si la información de configuración de red del ordenador es el siguiente:

- Dirección IP: 169.254.133.42
- Máscara de subred: 255.255.0.0

A continuación, la información de red del dispositivo debería ser la siguiente:

- Dirección IP: 169.254.133.43

Configurar la red inalámbrica

- Máscara de subred: 255.255.0.0 (Use la máscara de subred del ordenador).
- Puerta de enlace: 169.254.133.1

- 16 La red inalámbrica se conecta según la configuración de red.
- 17 Una vez finalizada la configuración de la red inalámbrica, desconecte el cable USB del ordenador y del dispositivo.
- 18 Siga las instrucciones de la pantalla para completar la instalación. Una vez finalizada la instalación, haga clic en **Salir** o **Reiniciar**.

Encendido y apagado de la red Wi-Fi

- 1 Compruebe que el equipo está conectado a la red.
- 2 Inicie un explorador web como Internet Explorer, Safari o Firefox e introduzca la nueva dirección IP del dispositivo en la ventana del explorador.

Por ejemplo:



http://192.168.1.133/

- 3 Haga clic en **Conexión** en la parte superior derecha del sitio web de Embedded Web Service.

- 4 Escriba el **ID** y la **Contraseña** y haga clic en **Conexión**.
 - **ID:** admin
 - **Contraseña:** dell00000
- 5 Cuando se abra la ventana de **Servicio web integrado**, haga clic en **Configuración** > **Ajustes de red**.
- 6 Haga clic en **Conexión inalámbrica** > **Personalizado**.
También puede encender y apagar la red Wi-Fi.

Configuración de Wi-Fi Direct para impresión móvil

Wi-Fi Direct es un método de conexión punto a punto de fácil configuración entre su impresora y un dispositivo móvil, que ofrece una conexión segura y mejor rendimiento que el modo Ad Hoc.

Con Wi-Fi Direct, usted puede conectar la impresora a una red Wi-Fi Direct, al mismo tiempo que está conectado a un punto de acceso. También puede usar una red cableada y una red Wi-Fi Direct simultáneamente para que varios usuarios puedan acceder e imprimir los documentos, tanto desde Wi-Fi Direct como de una red cableada.

Configurar la red inalámbrica



- No podrá conectarse a Internet a través de la conexión Wi-Fi Direct de la impresora.
- La lista de protocolos compatibles podría variar en función del modelo. Las redes Wi-Fi Direct NO son compatibles con IPv6, filtrado de red, IPsec, WINS y servicios SLP.

Configuración de la conexión Wi-Fi Direct

Puede habilitar la función Wi-Fi Direct mediante uno de los métodos siguientes.

Desde el ordenador conectado mediante cable USB (recomendado)

- Al realizar la configuración desde el CD de software incluido, consulte el punto de acceso a través del cable USB.
 - Usuario de Windows
Consulte “Punto de acceso a través de cable USB en Windows” en la página 93.
Consulte “Ad hoc a través de cable USB en Windows” en la página 97.
 - Usuario de Macintosh
Consulte “Punto de acceso a través de cable USB en Macintosh” en la página 101.
Consulte “Ad hoc a través de cable USB en Macintosh” en la página 104.
- Una vez concluida la instalación del controlador, podrá configurar Dell Printer Manager y realizar cambios en Wi-Fi Direct.
- La configuración directa de la Wi-Fi también puede realizarse desde el modo Ad hoc cuando no hay ninguna red disponible. Los usuarios tendrán que habilitarla a través de Dell Printer Manager, tal y como se indica a continuación.

Configurar la red inalámbrica



Dell Printer Manager está disponible únicamente para usuarios de Windows y Macintosh OS.

- Desde el menú **Inicio**, seleccione **Programas** o **Todos los programas** > **Dell Printers** > **Dell Printer Manager** >  (cambie al modo avanzado) > **Ajustes del dispositivo** > **Red**.
 - **Dirección de Wi-Fi encendido/apagado:** Seleccione **Si** para habilitar la opción.
 - **Nombre de dispositivo:** Escriba el nombre de la impresora para buscar su impresora en una red inalámbrica. De forma predeterminada, el nombre del dispositivo es el nombre de un modelo.
 - **Dirección IP:** Escriba la dirección IP de la impresora. Esta dirección IP se utiliza únicamente para la red local, y no para la red de infraestructura o la red inalámbrica. Le recomendamos utilizar la dirección IP local predeterminada (la dirección IP local predeterminada de la impresora para Wi-Fi Direct es 192.168.3.1).
 - **Propietario del grupo:** Active esta opción para asignar la impresora a un propietario del grupo Wi-Fi. El **Propietario del grupo** actúa de forma similar a la de un punto de acceso inalámbrico. Le recomendamos activar esta opción.

- **Clave de red:** Si su impresora es un **Propietario del grupo**, se necesita una **Clave de red** para otros dispositivos móviles para establecer conexión con su impresora. Podrá configurar una clave de red de su elección, o podrá recordar la clave de red proporcionada que se genera de forma aleatoria de forma predeterminada.

Desde el ordenador conectado en red

Si su impresora está utilizando un cable de red o un punto de acceso inalámbrico, podrá habilitar y configurar Wi-Fi Direct desde SyncThru™ Web Service.

- Acceda a **SyncThru™ Web Service**, seleccione **Configuración** > **Ajustes de red** > **Conexión inalámbrica** > **Wi-Fi Direct**.
- Habilite o deshabilite **Wi-Fi Direct** y establezca otras opciones.



- Si es usuario de Linux
 - Imprima informes de configuración de red IP para comprobar el resultado (consulte “Impresión del informe de configuración de red” en la página 81).
 - Acceda a **Servicio web SyncThru**, seleccione **Configuración** > **Ajustes de red** > **Conexión inalámbrica** > **Wi-Fi Direct**.
 - Habilite o deshabilite la opción **Wi-Fi Direct**.

Configurar la red inalámbrica

Configuración del dispositivo móvil

- Tras ajustar la opción Wi-Fi Direct desde la impresora, consulte el manual de usuario del dispositivo móvil que esté utilizando para establecer la opción Wi-Fi Direct.
- Tras configurar la opción Wi-Fi Direct, tendrá que descargar la aplicación de impresión móvil para imprimir desde su smartphone.



- Cuando encuentre la impresora a la que desea conectarse desde su dispositivo móvil, seleccione la impresora, y el LED de la misma parpadeará. Pulse el botón WPS de la impresora y se conectará a su dispositivo móvil.
- Si su dispositivo móvil no es compatible con WPS, tendrá que introducir la "Clave de red" de una impresora, en lugar de pulsar el botón WPS.

Solución de problemas de la red inalámbrica

Problemas durante la configuración o la instalación del controlador

No se encontraron impresoras

- Es posible que el dispositivo no esté encendido. Encienda el ordenador y el dispositivo.
- El cable USB no está conectado entre el ordenador y el dispositivo. Conecte el dispositivo al ordenador mediante el cable USB.
- El dispositivo no admite una red inalámbrica. Consulte el Manual de usuario incluido en el CD de software suministrado con el dispositivo y prepare el dispositivo de conexión inalámbrica.

Error de conexión: SSID no detectada

- El dispositivo no puede encontrar el nombre de red (SSID) que seleccionó o introdujo. Verifique el nombre de red (SSID) del punto de acceso e intente volver a conectarse.
- El punto de acceso no está encendido. Encienda el punto de acceso.

Configurar la red inalámbrica

Error de conexión: Seguridad no válida

- La seguridad no está configurada correctamente. Revise la configuración de seguridad del punto de acceso y del dispositivo.

Error de conexión: Error de conexión general

- El equipo no recibe señal del dispositivo. Verifique que el cable USB esté conectado y que el dispositivo esté encendido.

Error de conexión: Red inalámbrica conectada

- El dispositivo está conectado a un cable de red inalámbrica. Retire el cable de red del dispositivo.

Error de conexión del PC

- La dirección de red configurada no permite conectar el ordenador y el dispositivo.
 - Para el entorno de red DHCP
La impresora obtiene la dirección IP de forma automática (DHCP) cuando el ordenador se configura con DHCP.



Si el trabajo de impresión no funciona en el modo DHCP, el problema podría estar provocado por el cambio automático de dirección IP. Compare la dirección IP entre la dirección IP del producto y la dirección IP del puerto de la impresora.

Cómo realizar la comparación:

- 1 Imprima el informe de información de red de la impresora y, a continuación, consulte la dirección IP (consulte “Impresión del informe de configuración de red” en la página 81).
- 2 Compruebe la dirección IP del puerto de la impresora desde el ordenador.
 - a Haga clic en el menú **Inicio** de Windows.
 - b En Windows Server 2000, seleccione **Configuración > Impresoras**.
 - En Windows XP/Server 2003, seleccione **Impresoras y faxes**.
 - En Windows Server 2008/Vista, seleccione **Panel de control > Hardware y sonido > Impresoras**.
 - En Windows 7, seleccione **Panel de control > Dispositivos e impresoras**.
 - En Windows Server 2008 R2, seleccione **Panel de control > Hardware > Dispositivos e impresoras**.
 - c Haga clic con el botón secundario del ratón en el dispositivo.
 - d En Windows XP/2003/2008/Vista, pulse **Propiedades**.
En Windows 7 y Windows Server 2008 R2, en los menús contextuales, seleccione **Propiedades de impresora**.
Si la opción **Propiedades de impresora** tiene la marca ►, puede seleccionar otros controladores de impresora conectados a la impresora seleccionada.
 - e Haga clic en la ficha **Puerto**.
 - f Haga clic en el botón **Configurar puerto....**

Configurar la red inalámbrica

- g Compruebe si **Nombre de impresora** o la **Dirección IP:** corresponde a la dirección IP de la hoja de configuración de red.
- 3 Cambie la dirección IP del puerto de la impresora, en caso de que sea diferente de la que aparece en el informe de información de red. Si desea utilizar el CD de instalación del software para cambiar la IP del puerto, haga clic en la opción **Conectar una impresora de red al ordenador** en **Seleccionar método de instalación**. A continuación, vuelva a conectar la dirección IP.

- Para el entorno de red estática

El dispositivo utiliza la dirección estática cuando el ordenador está configurado con dirección estática.

Por ejemplo:

Si la información de configuración de red del ordenador es el siguiente:

- Dirección IP: 169.254.133.42
- Máscara de subred: 255.255.0.0

Entonces, la información de red del dispositivo debería ser la siguiente:

- Dirección IP: 169.254.133.**43**
- Máscara de subred: 255.255.0.0 (Use la máscara de subred del ordenador).
- Puerta de enlace: 169.254.133.1

Otros problemas

Si tiene algún problema durante el uso del dispositivo en una red, verifique los siguientes puntos:



Para obtener información sobre el punto de acceso (o enrutador inalámbrico), consulte el manual de usuario.

- Es posible que el ordenador, el punto de acceso (o enrutador inalámbrico) o el dispositivo no estén encendidos.
- Verifique la recepción de conexión inalámbrica en torno al dispositivo. Si el enrutador está alejado del dispositivo o existen posibles obstáculos, quizá tenga dificultades para recibir la señal.
- Desconecte y vuelva a conectar el punto de acceso (o el enrutador inalámbrico), el dispositivo y el ordenador. En ocasiones, la desconexión y conexión de la alimentación puede recuperar la comunicación de la red.
- Verifique que el software firewall (V3 o Norton) no esté bloqueando la comunicación.

Si el ordenador y el dispositivo están conectados a la misma red, y no se puede encontrar la impresora durante la búsqueda; el software de firewall podría estar bloqueando la comunicación. Consulte el manual del usuario del software para desconectarlo e intente buscar el dispositivo nuevamente.

Configurar la red inalámbrica

- Verifique la correcta asignación de la dirección IP del dispositivo. Puede comprobar la dirección imprimiendo el informe de configuración de la red.
- Compruebe está configurada la seguridad (contraseña) del punto de acceso (o enrutador inalámbrico). Si tiene una contraseña, consulte al administrador del punto de acceso (o router inalámbrico).
- Verifique la dirección IP del dispositivo. Vuelva a instalar el controlador del dispositivo y cambie la configuración para conectar el dispositivo a la red. Debido a las características de DHCP, la dirección IP asignada puede cambiar si el dispositivo no se ha utilizado durante un largo período de tiempo o si se ha restablecido el punto de acceso.

Registre la dirección del producto MAC cuando configure el servidor DHCP en el punto de acceso (o enrutador inalámbrico). De esta manera, siempre podrá utilizar la dirección IP que se configura con la dirección MAC. Puede identificar la dirección MAC de la máquina si imprime un informe de configuración de red (consulte “Impresión del informe de configuración de red” en la página 81).
- Revise el entorno de red inalámbrica. Es posible que no se pueda conectar a la red en el entorno de infraestructura en el que debe introducir la información del usuario antes de conectarse al punto de acceso (o router inalámbrico).
- El dispositivo solamente admite IEEE 802.11 b/g/n y Wi-Fi. No se admiten otros tipos de comunicación inalámbrica (p. ej., Bluetooth).
- Cuando se utiliza el sistema ad-hoc en sistemas operativos como Windows Vista, es posible que deba configurar la conexión inalámbrica cada vez que use el dispositivo inalámbrico.

- No puede utilizar los modos Infraestructura y Ad-hoc al mismo tiempo en un dispositivo de red inalámbrica de Dell.
- La impresora se encuentra dentro del rango de la red inalámbrica.
- La impresora no se encuentra entre obstáculos que puedan bloquear la señal inalámbrica.

Quite los objetos de metal grandes que se encuentren entre el punto de acceso (o router inalámbrico) y la impresora.

Asegúrese de que el dispositivo y el punto de acceso inalámbrico (o enrutador inalámbrico) no están separados por postes, paredes o columnas de apoyo que contengan metales u hormigón.
- La impresora no se encuentra cerca de dispositivos electrónicos que puedan interferir en la señal inalámbrica.

Muchos dispositivos pueden interferir con la señal inalámbrica, incluyendo un microondas y algunos dispositivos Bluetooth.
- Siempre que la configuración del punto de acceso (o enrutador inalámbrico) cambie, debe volver a configurar la red inalámbrica del producto.



3. Funciones especiales

Este capítulo explica las funciones de impresión especiales.

- **Ajuste de altitud** 115
- **Modificación de la configuración predeterminada de impresión** 116
- **Configuración del dispositivo actual como dispositivo predeterminado** 117
- **Uso de funciones de impresión avanzadas** 118
- **Impresión en Macintosh** 124
- **Impresión en Linux** 126



Los procedimientos que se explican en capítulo basan en Windows 7.

Ajuste de altitud

La calidad de impresión se ve afectada por la presión atmosférica, la cual está determinada por la altitud a la que se encuentra el dispositivo con respecto al nivel del mar. La siguiente información lo guiará para configurar el dispositivo en la mejor calidad de impresión.

Antes de configurar el valor de altitud, defina a qué altitud se encuentra.

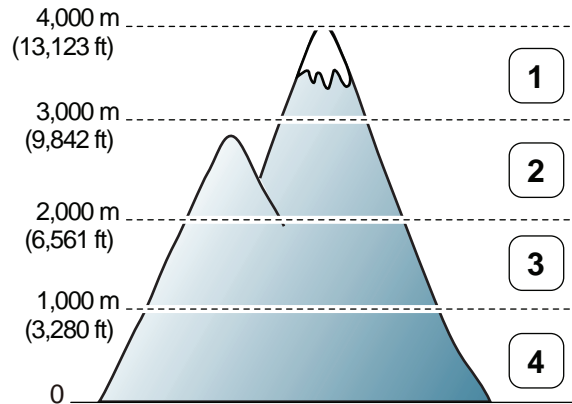

- 1 Alto 3
- 2 Alto 2
- 3 Alto 1
- 4 Normal

- Si es usuario de Windows o Macintosh, vaya a **Dell Printer Manager** >



(Cambiar a modo avanzado) > Ajustes del dispositivo

(consulte “Descripción de la interfaz de usuario de configuración avanzada” en la página 135).



Si el dispositivo está conectado a la red, puede configurar la altitud a través de Embedded Web Service (consulte “Uso de Embedded Web Service (solo B1160w)” en la página 132).

Modificación de la configuración predeterminada de impresión

- 1 Haga clic en el menú **Inicio** de Windows.
- 2 En Windows Server 2000, seleccione **Configuración > Impresoras**.
 - En Windows XP/Server 2003, seleccione **Impresoras y faxes**.
 - En Windows Server 2008/Vista, seleccione **Panel de control > Hardware y sonido > Impresoras**.
 - En Windows 7, seleccione **Panel de control > Dispositivos e impresoras**.
 - En Windows Server 2008 R2, seleccione **Panel de control > Hardware > Dispositivos e impresoras**.
- 3 Haga clic con el botón secundario del ratón en el dispositivo.
- 4 En Windows XP/Server 2003/Server 2008/Vista, seleccione **Preferencias de impresión**.

En Windows 7 o Windows Server 2008 R2, en los menús de contexto, seleccione las **Preferencias de impresión**.



Si el elemento **Preferencias de impresión** tiene la marca ►, puede seleccionar otros controladores conectados con la impresora seleccionada.



Si desea cambiar la configuración para cada trabajo de impresión, hágalo en las **Preferencias de impresión**.

- 5 Cambie la configuración de cada ficha.
- 6 Haga clic en **Aceptar**.

Configuración del dispositivo actual como dispositivo predeterminado

- 1 Haga clic en el menú **Inicio** de Windows.
- 2 En Windows Server 2000, seleccione **Configuración > Impresoras**.
 - En Windows XP/Server 2003, seleccione **Impresoras y faxes**.
 - En Windows Server 2008/Vista, seleccione **Panel de control > Hardware y sonido > Impresoras**.
 - En Windows 7, seleccione **Panel de control > Dispositivos e impresoras**.
 - En Windows Server 2008 R2, seleccione **Panel de control > Hardware > Dispositivos e impresoras**.
- 3 Seleccione la impresora.
- 4 Haga clic con el botón derecho del ratón en el dispositivo y seleccione **Establecer como impresora predeterminada**.



En Windows 7 o Windows Server 2008 R2, si el elemento **Establecer como impresora predeterminada** tiene un signo ►, puede seleccionar otros controladores de impresora conectados con la impresora seleccionada.

Uso de funciones de impresión avanzadas



Controlador de impresora XPS: se utiliza para imprimir archivos con el formato XPS.

- El controlador de impresora XPS puede instalarse únicamente en sistemas operativos Windows Vista o posteriores.
- Podrá instalar el controlador de impresora XPS cuando inserte el CD de software en su unidad de CD-ROM. Cuando instale el software de Dell, el controlador de impresora XPS se instalará automáticamente.

Impresión de un archivo (PRN)

En alguna ocasión, necesitará guardar la información de impresión en un archivo.

- 1 Marque la casilla **Imprimir a archivo** en la ventana **Imprimir**.

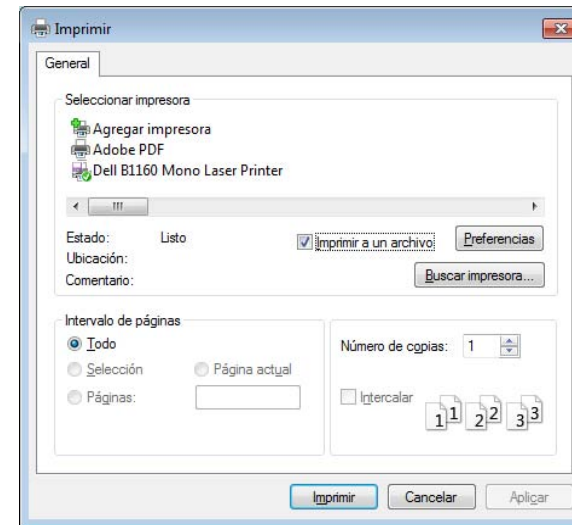

- 2 Haga clic en **Imprimir**.
- 3 Escriba la ruta de destino y el nombre de archivo y, a continuación, haga clic en **Aceptar**.

Por ejemplo **c:\Temp\nombre de archivo**.



Si únicamente escribe el nombre del archivo, el archivo se guardará automáticamente en **Mis documentos**, **Documentos y ajustes** o **Usuarios**. La carpeta guardada puede variar en función del sistema operativo o la aplicación que utilice.

Uso de funciones de impresión avanzadas

Presentación de las funciones especiales de la impresora





Es posible utilizar funciones de impresión avanzadas con el dispositivo.

Para obtener el máximo rendimiento de las funciones que ofrece el controlador de la impresora, haga clic en **Propiedades** o **Preferencias** en la ventana **Imprimir** para cambiar los ajustes de impresión. El nombre del dispositivo que aparece en la ventana de propiedades puede variar según el dispositivo que se utilice.



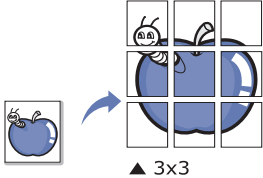
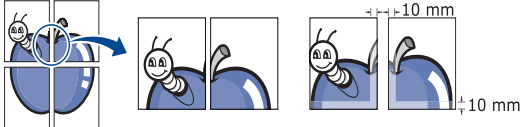
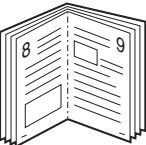



- Algunos menús pueden no aparecer en la pantalla en función de las opciones o los modelos. En ese caso, dichas opciones no están disponibles.
- Seleccione **Ayuda** o haga clic el botón  desde la ventana o pulse **F1** en su teclado, y haga clic en cualquier opción de la que desee obtener información (consulte “Uso de la Ayuda” en la página 36).

Elemento	Descripción
Varias páginas por cada cara 	Selecciona el número de páginas que desea imprimir en una sola hoja. Para imprimir varias páginas en una hoja, se reduce el tamaño de las páginas y se disponen en el orden especificado. Es posible imprimir un máximo de 16 páginas en una hoja.

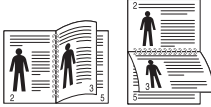
Elemento	Descripción
Impresión de pósteres 	Imprime un documento de una sola página en cuatro (Póster 2x2), 9 (Póster 3x3) o 16 (Póster 4x4) hojas de papel, que pueden pegarse para formar un documento de tamaño póster. Seleccione el valor Superposición de pósteres . Especifique Superposición de pósteres en milímetros mediante el botón de selección de la parte superior de la ficha Básico para que sea más fácil pegar las hojas. 
Impresión de folletos^a 	Imprime un documento por las dos caras de una hoja de papel y ordena las páginas de manera que el papel pueda doblarse por la mitad después de la impresión para realizar un folleto. Si desea imprimir un folleto, deberá imprimir en papel de tamaño Carta, Legal, A4, Folio u Oficio.  La opción Impresión de folletos no está disponible para todos los tamaños de papel. Selecciona la opción de Tamaño de papel disponible en la ficha Papel para ver los tamaños de papel que están disponibles. Si selecciona un tamaño de papel no disponible, se cancelará la opción de forma automática. Seleccione sólo el papel disponible (papel sin la marca  o ).

Uso de funciones de impresión avanzadas

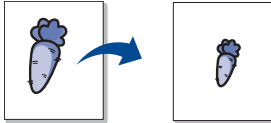
Elemento	Descripción
Impresión a doble cara (manual)^a	<p>Imprime en ambas caras de una hoja (manual). Antes de imprimir, debe decidir la orientación del documento.</p> <div style="border: 1px solid gray; padding: 5px; margin: 10px 0;"> <ul style="list-style-type: none"> Se puede utilizar esta función con papel de tamaño Carta, Legal, A4, Folio US u Oficio. Si el dispositivo no tiene una unidad dúplex, deberá completar el trabajo de impresión manualmente. El dispositivo imprime primero cualquier otra página del documento. Después, aparecerá un mensaje en su equipo. Recomendamos no imprimir en ambas caras de materiales especiales, como etiquetas, sobres o papel grueso. Se podría producir un atasco de papel o dañar la impresora. </div> <ul style="list-style-type: none"> Ninguna: Desactiva esta función. Margen largo: Esta opción es el diseño convencional que se utiliza en la encuadernación de documentos impresos. <div style="text-align: center; margin: 10px 0;">  </div> <ul style="list-style-type: none"> Margen corto: Es el diseño convencional que se utiliza en los calendarios. <div style="text-align: center; margin: 10px 0;">  </div>

Elemento	Descripción
Opciones papel	Cambia el tamaño de un documento para que parezca mayor o más pequeño que la página impresa introduciendo un porcentaje en el que se ampliará o reducirá el documento.
	
Marca de agua	La opción Marcas de agua permite imprimir texto en un documento existente. Por ejemplo, se puede usar cuando desee que aparezcan las palabras “ DRAFT ” o “ CONFIDENTIAL ” impresas en letras grandes de color gris en diagonal, en la primera página o en todas las páginas de un documento.
	
Marca de agua (Creación de una marca de agua)	<ol style="list-style-type: none"> Para modificar la configuración de impresión desde la aplicación de software, acceda a Preferencias de impresión. Haga clic en la ficha Avanzado y seleccione Editar de la lista desplegable Marca de agua. Aparecerá la ventana Modificar marcas de agua. Introduzca un texto en el cuadro Mensajes de marcas de agua. Puede introducir hasta 256 caracteres. El mensaje se mostrará en la ventana de vista preliminar.

Uso de funciones de impresión avanzadas

Elemento	Descripción
Marca de agua (Edición de una marca de agua)	<p>a Para modificar la configuración de impresión desde la aplicación de software, acceda a Preferencias de impresión.</p> <p>b Haga clic en la ficha Avanzado y seleccione Editar de la lista desplegable Marca de agua. Aparecerá la ventana Modificar marcas de agua.</p> <p>c Seleccione la marca de agua que desee modificar de la lista Marcas de agua actuales y modifique los mensajes de marcas de agua y las opciones.</p> <p>d Haga clic en Actualizar para guardar los cambios.</p> <p>e Haga clic en Aceptar o Imprimir hasta que se cierre la ventana Imprimir.</p>
Marca de agua (Eliminación de una marca de agua)	<p>a Para modificar la configuración de impresión desde la aplicación de software, acceda a Preferencias de impresión.</p> <p>b Haga clic en la ficha Avanzado y seleccione Editar de la lista desplegable Marca de agua. Aparecerá la ventana Modificar marcas de agua.</p> <p>c Seleccione la marca de agua que desea eliminar de la lista Marcas de agua actuales y haga clic en Eliminar.</p> <p>d Haga clic en Aceptar o Imprimir hasta que se cierre la ventana Imprimir.</p>

Elemento	Descripción
Superposición^a	<p>Esta opción solo está disponible cuando se utiliza el controlador de impresora SPL (consulte “Software” en la página 6).</p> <p>Una superposición consiste en texto o imágenes guardados en la unidad de disco duro del equipo como un archivo con formato especial que se puede imprimir en cualquier documento. Las superposiciones suelen utilizarse en lugar de papel con membrete. En lugar de utilizar papel con membrete preimpreso, puede crear una superposición que contenga la misma información que aparece en el membrete. Para imprimir una carta con el membrete de la empresa, no será necesario cargar en la máquina el papel con el encabezamiento preimpreso: simplemente imprima el membrete superpuesto en el documento.</p> <p>Para utilizar una superposición de páginas, debe crear una nueva que contenga el logotipo o imagen.</p> <div style="border: 1px solid gray; padding: 5px;"><p> • El tamaño del documento de superposición debe ser igual al de los documentos que se van a imprimir con ella. No cree ninguna superposición con marca de agua.</p><p>• La resolución del documento de superposición debe ser igual a la del documento en el que se imprimirá la superposición.</p></div>



Uso de funciones de impresión avanzadas

Elemento	Descripción
Superposición (Creación de una nueva superposición de páginas)	<p>a Para guardar el documento como una superposición, acceda a Preferencias de impresión.</p> <p>b Haga clic en la ficha Avanzado y seleccione Editar en la lista desplegable Texto. Aparecerá la ventana Editar superposiciones.</p> <p>c En la ventana Editar superposiciones, haga clic en Crear.</p> <p>d En la ventana Guardar como, escriba un nombre de hasta ocho caracteres en el cuadro Nombre del trabajo. Seleccione la ruta de destino, si es necesario (la ruta predeterminada es C:\Formover).</p> <p>e Haga clic en Guardar. El nombre aparecerá en la Lista de superposiciones.</p> <p>f Haga clic en Aceptar o Imprimir hasta que se cierre la ventana Imprimir. El archivo no se imprimirá. Se almacenará en el disco duro del ordenador.</p>

Elemento	Descripción
Superposición (Uso de la superposición de páginas)	<p>a Haga clic en la ficha Avanzado.</p> <p>b Seleccione la superposición deseada del cuadro de la lista desplegable Texto.</p> <p>c Si el archivo de superposición deseado no aparece en la lista desplegable Texto, seleccione Editar... y haga clic en Cargar. Seleccione el archivo de superposición que desea utilizar. Si ha almacenado el archivo de superposición que desea usar en un recurso externo, también puede cargar el archivo cuando accede a la ventana Abrir. Después de seleccionar el archivo, haga clic en Abrir. El archivo aparecerá en el cuadro Lista de superposiciones y estará disponible para imprimir. Seleccione la superposición del cuadro Lista de superposiciones.</p> <p>d Si es necesario, marque la casilla Confirmar superposición de páginas al imprimir. Si este cuadro está activado, aparecerá una ventana de mensaje cada vez que envíe un documento a imprimir, que le solicitará que confirme la impresión de una superposición en el documento. Si no está activado y se seleccionó una superposición, ésta se imprimirá automáticamente con el documento.</p> <p>e Haga clic en Aceptar o Imprimir hasta que se cierre la ventana Imprimir.</p>

Uso de funciones de impresión avanzadas

Elemento	Descripción
Superposición (Eliminación de una superposición de página)	<ul style="list-style-type: none">a En la ventana Preferencias de impresión, haga clic en Avanzado.b Seleccione Editar en la lista desplegable Texto.c Seleccione la superposición que desee eliminar del cuadro Lista de superposiciones.d Haga clic en Eliminar.e Cuando aparezca un mensaje de confirmación, haga clic en Sí.f Haga clic en Aceptar o Imprimir hasta que se cierre la ventana Imprimir. Puede eliminar una superposición que ya no vaya a utilizar.

a. Esta opción no está disponible al usar el controlador XPS.

Impresión en Macintosh



Algunas características podrían no estar disponibles en función del modelo o la opción. Significa que las funciones no son compatibles.

Impresión de un documento

Al imprimir con un Macintosh, es necesario comprobar la configuración del controlador de impresión de cada aplicación que utilice. Siga los pasos siguientes para imprimir desde un Macintosh:

- 1 Abra el documento que desea imprimir.
- 2 Abra el menú **Archivo** y haga clic en **Ajustar página (Configurar documento)** en algunas aplicaciones).
- 3 Seleccione el tamaño del papel, la orientación, la escala y otras opciones, y asegúrese de que ha seleccionado el dispositivo. Haga clic en **Aceptar**.
- 4 Abra el menú **Archivo** y haga clic en **Imprimir**.
- 5 Elija el número de copias e indique las páginas que desea imprimir.
- 6 Haga clic en **Imprimir**.

Cambio de la configuración de la impresora

Es posible utilizar funciones de impresión avanzadas con el dispositivo.

Abra una aplicación y seleccione **Imprimir** en el menú **Archivo**. El nombre del dispositivo que aparece en la ventana de propiedades puede variar según el dispositivo que se utilice. La composición de la ventana de propiedades de la impresora es similar, salvo por el nombre, a la siguiente.

Impresión varias páginas en una hoja

Puede imprimir más de una página en una única hoja de papel. Esta función proporciona un modo económico de imprimir borradores.

- 1 Abra una aplicación y seleccione **Imprimir** en el menú **Archivo**.
- 2 Seleccione **Disposición** en la lista desplegable de **Orientación**. En la lista desplegable **Páginas por hoja**, seleccione la cantidad de páginas que desea imprimir en una sola hoja.
- 3 Seleccione el resto de opciones que desea utilizar.
- 4 Haga clic en **Imprimir**.
La impresora imprimirá el número de páginas seleccionado que desea imprimir en una hoja de papel.

Impresión en Macintosh

Uso de la Ayuda

Haga clic en el signo de interrogación en la esquina inferior izquierda de la ventana y haga clic en tema del cual desee información. Aparecerá una ventana emergente con información sobre la funcionalidad de la opción que se facilita desde el controlador.

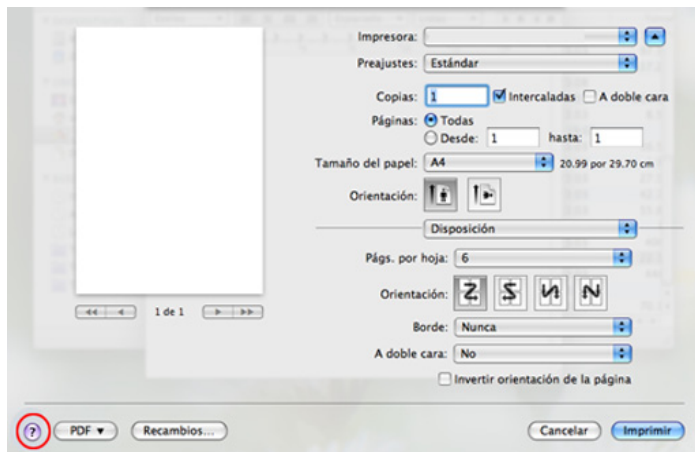

Impresión en Linux



Algunas características podrían no estar disponibles en función del modelo o la opción. Significa que las funciones no son compatibles.

Impresión desde las aplicaciones

Existen muchas aplicaciones Linux desde las cuales usted podrá imprimir con Common UNIX Printing System (CUPS). Podrá imprimir desde cualquiera de estas aplicaciones.

- 1 Abra una aplicación y seleccione **Print** en el menú **File**.
- 2 Seleccione **Print** directamente con lpr.
- 3 En la ventana LPR GUI, seleccione el nombre del modelo de la impresora de la lista de impresoras y haga clic en **Properties**.

4

Cambie las propiedades del trabajo de impresión mediante las cuatro fichas que se muestran en la parte superior de la ventana.

- **General:** Cambia el tamaño de papel, el tipo de papel y la orientación de los documentos. Habilita la función de doble cara, agrega portada y contraportada, y cambia el número de las páginas por hoja.



Es posible que la impresión a doble cara automática/manual no esté disponible en función del modelo. De forma alternativa, puede utilizar el sistema de impresión lpr u otras aplicaciones para imprimir páginas pares e impares.

- **Text:** Especifica los márgenes de la página y configura las opciones de texto, tales como espaciado o columnas.
- **Graphics:** Definir las opciones de imagen empleadas al imprimir archivos de imágenes, como las opciones de color y el tamaño y la posición de las imágenes.
- **Advanced:** Configura la resolución de impresión, la fuente y el destino del papel.

5

Haga clic en **Apply** para aplicar los cambios y cerrar la ventana **Properties**.

6

Haga clic en **OK** en la ventana **LPR GUI** para iniciar la impresión.

Impresión en Linux

- 7 Aparecerá la ventana Impresión, que permitirá supervisar el estado del trabajo de impresión.

Para anular el trabajo actual, haga clic en **Cancel**.

Impresión de archivos

Podrá imprimir diferentes tipos de archivos en el dispositivo con el controlador CUPS estándar, directamente desde la interfaz de la línea de comandos. La utilidad lpr CUPS le permite hacerlo, pero el paquete de controladores sustituye la herramienta lpr estándar por un programa LPR GUI mucho más fácil de usar.

Para imprimir cualquier archivo de documento:

- 1 Escriba lpr <Nombre de archivo> en la línea de comandos shell de Linux y pulse Intro. Aparecerá la ventana **LPR GUI**.
Si únicamente escribe lpr y pulsa **Enter**, primero se muestra la ventana **Select file(s) to print**. Elija los archivos que desea imprimir y haga clic en **Open**.
- 2 En la ventana **LPR GUI**, seleccione el dispositivo de la lista y cambie las propiedades del dispositivo y de los trabajos de impresión.
- 3 Haga clic en **OK** para empezar a imprimir.

Configuración de propiedades de impresión

En la ventana de **Printer Properties** de **Printers configuration**, podrá cambiar las diversas propiedades de la impresora.

- 1 Abra la **Unified Driver Configurator**.
Si es necesario, cambie a **Printers configuration**.
- 2 Seleccione la impresora de la lista de impresoras disponibles y haga clic en **Properties**.
- 3 Se abrirá la ventana **Printer Properties**.
En la parte superior de esta ventana aparecen estas cinco fichas:
 - **General:** permite cambiar la ubicación y el nombre de la impresora. El nombre que se introdujo en esta ficha aparece en la lista de impresoras en **Printers configuration**.
 - **Connection:** permite ver o seleccionar otro puerto. Si cambia el puerto del dispositivo de USB a paralelo o viceversa mientras está en uso, deberá volver a configurar el puerto del dispositivo en esta ficha.
 - **Driver:** Le permite ver o seleccionar otro controlador de impresora. Haga clic en **Options** para ajustar las opciones predeterminadas para el dispositivo.

Impresión en Linux

- **Jobs:** muestra la lista de trabajos de impresión. Haga clic en **Cancel job** para cancelar el trabajo seleccionado y seleccione la casilla de verificación **Show completed jobs** para ver los trabajos anteriores de la lista de trabajos.
- **Classes:** Muestra la clase en la que está el dispositivo. Haga clic en **Add to Class** para agregar el dispositivo a una clase específica o haga clic en **Remove from Class** para eliminar el dispositivo de la clase seleccionada.

4 Haga clic en **OK** para aplicar los cambios y cerrar la ventana **Printer Properties**.



4. Herramientas de gestión útiles

En este capítulo, se explican las herramientas de administración incluidas para ayudarle a obtener el máximo rendimiento de su impresora.

- **Uso de Utilidad para actualizar firmware** 130
- **Uso de Utilidad de pedidos de consumibles Dell** 131
- **Uso de Embedded Web Service (solo B1160w)** 132
- **Uso de Dell Printer Manager** 134
- **Uso de Estado de la impresora Dell** 137
- **Uso de Linux Unified Driver Configurator de Linux** 139

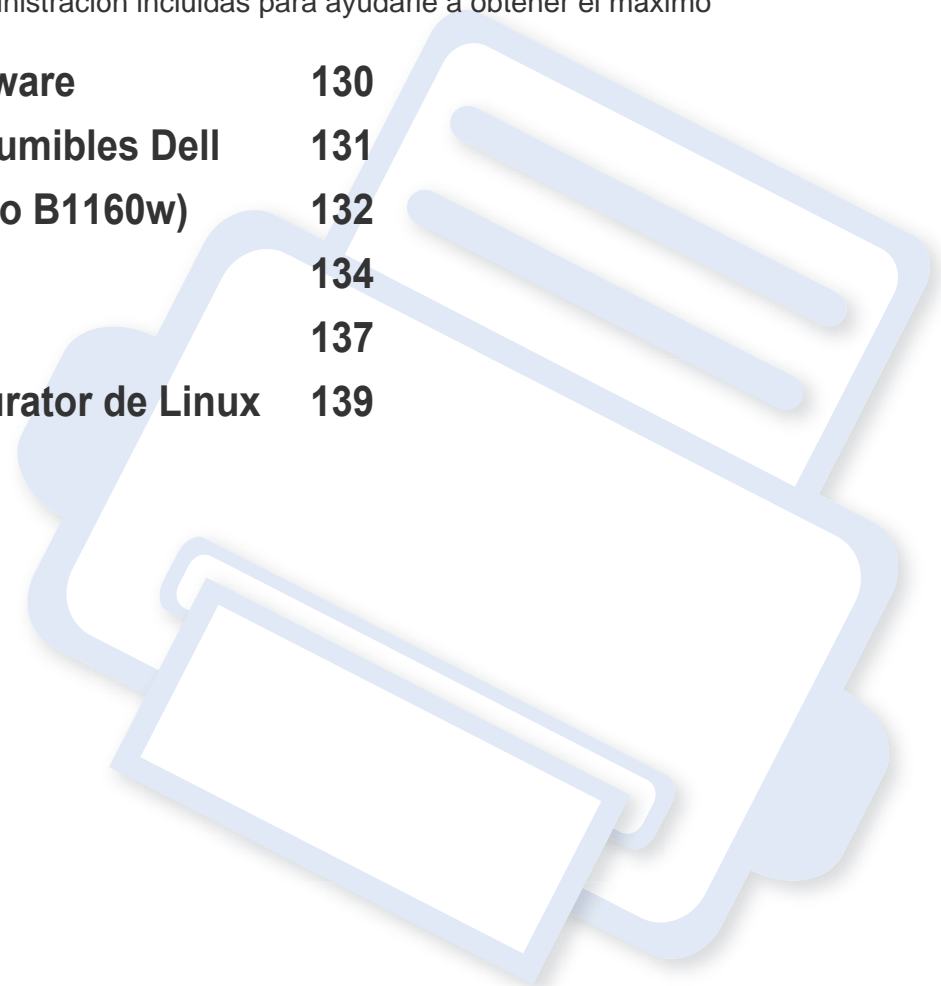

Uso de Utilidad para actualizar firmware

Utilidad para actualizar firmware le permite mantener su impresora mediante la actualización del firmware.



Disponible solo para usuarios de Windows.

- 1 En el menú **Inicio**, seleccione **Programas** o **Todos los programas** > **Dell** > **Dell Printers** > **el nombre del controlador de la impresora** > **Utilidad para actualizar firmware**.
- 2 Descargue el último firmware. Haga clic en <http://www.support.dell.com>.

- 3 Si la impresora está conectada con un cable USB, haga clic en **USB Impresora conectada** o **Red Impresora conectada (solo B1160w)**.

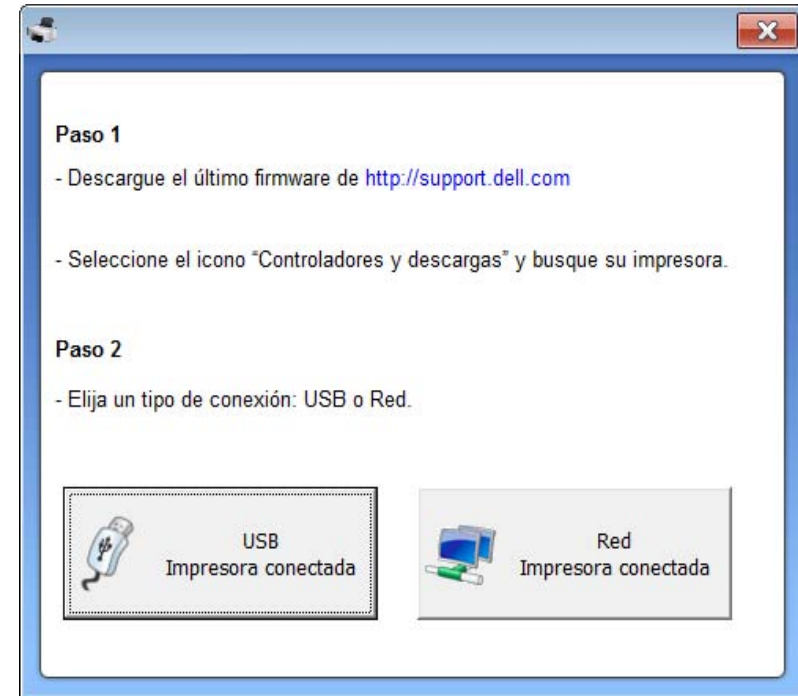

- 4 Haga clic en **Examinar** y seleccione el archivo de firmware descargado.
- 5 Haga clic en **Actualizar firmware**.

Uso de Utilidad de pedidos de consumibles Dell

Para pedir cartuchos de tóner o consumibles de repuesto de Dell:

 Disponible solo para usuarios de sistemas operativos Windows o Macintosh.

1 Haga doble clic en el icono **Utilidad de pedidos de consumibles Dell** en el escritorio.



O bien

En el menú **Inicio**, seleccione **Programas** o **Todos los programas** > **Dell** > **Dell Printers** > **el nombre del controlador de la impresora** > **Utilidad de pedidos de consumibles Dell**.

 En Macintosh,

Abra la carpeta **Aplicaciones** > **Dell** > **Utilidad de pedidos de consumibles Dell**.

2 Se abrirá la ventana **Utilidad de pedidos de consumibles Dell**.



Uso de Embedded Web Service (solo B1160w)



- Internet Explorer 6.0 o superior es el requisito mínimo para Embedded Web Service.
- Es posible que la explicación de Embedded Web Service de este manual del usuario difiera de la de su dispositivo en función de las opciones o modelos de los que disponga.
- Solo modelo en red.

Acceso a Embedded Web Service

- 1 Acceda a un explorador web en Windows, por ejemplo, Internet Explorer.

Escriba la dirección IP de la impresora (<http://xxx.xxx.xxx.xxx>) en el campo de dirección y pulse la tecla Intro o haga clic en **Ir**.

- 2 Se abrirá el sitio web incorporado de la impresora.

Inicio de sesión en Embedded Web Service

Antes de configurar las opciones en Embedded Web Service, debe iniciar sesión como administrador. Puede utilizar Embedded Web Service sin iniciar la sesión, pero no tendrá acceso a la ficha **Configuración** ni a la ficha **Seguridad**.

- 1 Haga clic en **Conexión** en la parte superior derecha del sitio web de Embedded Web Service.

- 2 Escriba el **ID** y la **Contraseña** y haga clic en **Conexión**.

- **ID: admin**
- **Contraseña: dell00000**

Descripción general de Embedded Web Service



Información

Configuración

Seguridad

Mantenimiento



Es posible que algunas fichas no estén disponibles en función del modelo.

Uso de Embedded Web Service (solo B1160w)

Ficha Información

Esta ficha ofrece información general acerca del dispositivo. Puede revisar distinta información, como la cantidad restante de tóner. También puede imprimir informes, por ejemplo, el informe de errores.

- **Alertas activas:** Muestra las alertas que se han producido en la impresora y su gravedad.
- **Suministros:** Muestra el número de páginas que se han impreso, así como la cantidad de tóner que queda en el cartucho.
- **Contadores de uso:** Muestra el recuento de uso por tipos de impresión: simple o dúplex.
- **Configuración actual:** Muestra información sobre la impresora y sobre la red.
- **Imprimir información:** Imprime informes como, por ejemplo, informes relacionados con el sistema y sobre fuentes.

Ficha Configuración

Permite establecer la configuración que incluyen el dispositivo y la red. Debe iniciar la sesión como administrador para ver esta ficha.

- Ficha **Ajustes del equipo:** Permite configurar las opciones del dispositivo.
- Ficha **Ajustes de red:** Muestra las opciones del entorno de red. Permite configurar opciones tales como TCP/IP y los protocolos de red.

Ficha Seguridad

Permite establecer la información de seguridad del sistema y de la red. Debe iniciar la sesión como administrador para ver esta ficha.

- **Seguridad del sistema:** Permite establecer la información de administrador del sistema y también activar o desactivar las funciones del dispositivo.
- **Seguridad red:** Filtrado IPv4/IPv6.

Ficha Mantenimiento

Esta ficha le permite mantener el dispositivo mediante la actualización del firmware y la configuración de contacto para enviar correo electrónico. También puede conectarse a un sitio web de Dell o descargar los controladores si selecciona el menú **Enlace**.

- **Actualización del firmware:** Esta función le permite actualizar el firmware del dispositivo.
- **Datos de contacto:** Muestra la información de contacto.
- **Enlace:** Muestra enlaces a sitios útiles desde los que puede descargar información o en los que puede consultarla.

Uso de Dell Printer Manager

Dell Printer Manager es una aplicación que reúne la configuración de la impresora Dell en una única ubicación. Dell Printer Manager combina la configuración de la impresión y entornos de impresión, configuración/ acciones y ejecución. Todas estas funciones ofrecen una puerta de enlace ideal que le permiten utilizar cómodamente su impresora Dell. Dell Printer Manager cuenta con dos interfaces de usuario diferentes para que el usuario elija: la interfaz de usuario básica y la interfaz de usuario avanzada. Cambiar entre una información y otra es muy sencillo: simplemente haga clic en el botón .



- Disponible solo para usuarios de sistemas operativos Windows o Macintosh.
- En Windows, Internet Explorer 6.0 o superior es el requisito mínimo para Dell Printer Manager.

Descripción de Dell Printer Manager

Para abrir el programa:

En Windows,

Seleccione **Inicio > Programas o Todos los programas > Dell > Dell Printers > Dell Printer Manager > Dell Printer Manager.**

En Macintosh,

Abra la carpeta **Aplicaciones > Dell > Dell Printer Manager.**

La interfaz Dell Printer Manager está compuesta por diversas secciones básicas, tal y como se describe en la tabla que se muestra a continuación:





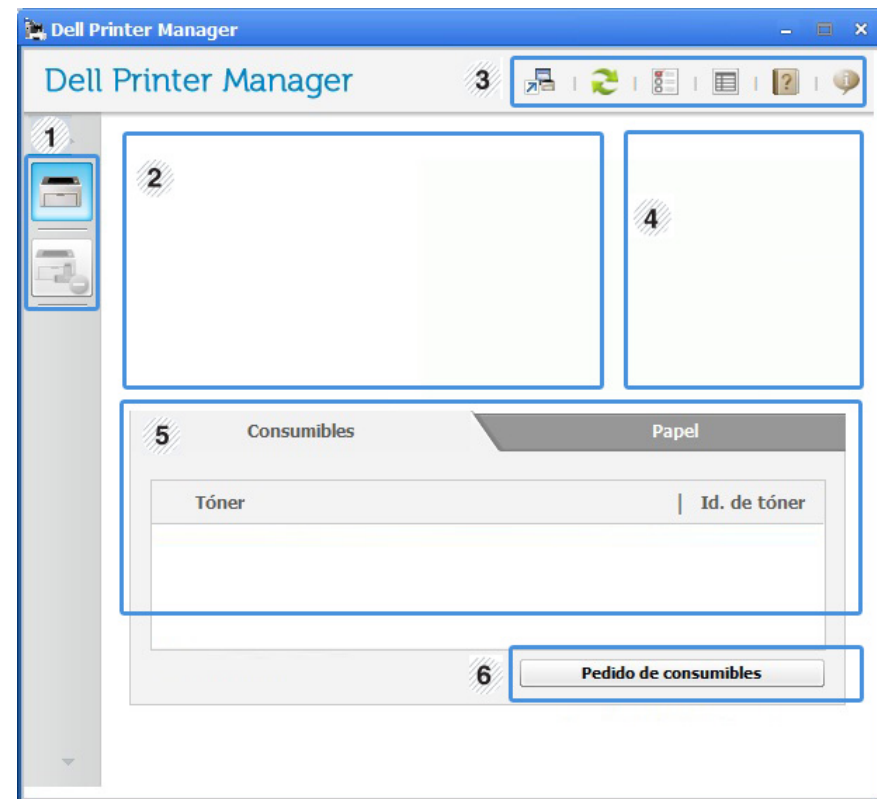

La captura de pantalla puede diferir en función del sistema operativo que utilice.



1	Lista de impresoras	La lista de impresoras muestra los iconos de la impresora instalada en su ordenador.
---	----------------------------	--

Uso de Dell Printer Manager

2	Información de la impresora	<p>Este área contiene información general acerca del dispositivo. Podrá comprobar información como, por ejemplo, nombre de modelo de la impresora, dirección IP (o nombre de puerto) y el estado de la impresora.</p> <p> Botón Manual del usuario: Vea el Manual del usuario.</p>
3	Información sobre la aplicación	<p>Incluye enlaces para la modificación de ajustes avanzados, preferencias, ayuda y acerca de.</p> <p> El botón  se utiliza para cambiar la interfaz de usuario a la interfaz de usuario de configuración avanzada.</p>
4	Enlaces rápidos	<p>Muestra Enlaces rápidos a funciones específicas de la impresora. Esta sección incluye también enlaces a aplicaciones de la configuración avanzada.</p> <p> Si conecta el equipo a una red, se activará el icono de Embedded Web Service.</p>

5	Área Contenido	<p>Muestra información sobre la impresora seleccionada, el nivel de tóner restante y el papel. La información variará en función de la impresora seleccionada. Algunas impresoras no admiten esta función.</p>
6	Pedido de consumibles	<p>Haga clic en el botón Ordenar desde la ventana de pedido de solicitud de consumibles. Puede solicitar cartuchos de tóner de repuesto en la web.</p>



Haga clic en el botón **Ayuda** (?) de la esquina superior derecha de la ventana; luego, haga clic en la opción sobre la cual desee obtener información.

Descripción de la interfaz de usuario de configuración avanzada

La interfaz de usuario avanzada está diseñada para que la utilice la persona responsable de la gestión de la red y las impresoras.

Ajustes del dispositivo

En esta sección podrá configurar diversos ajustes del equipo, como por ejemplo la configuración del equipo, el papel, la disposición, la emulación, la red y la información de impresión.

Uso de Dell Printer Manager

Configuración de alertas (solo Windows)

Este menú incluye ajustes relacionados con la generación de alertas de error.

- **Alertas de la impresora:** Contiene ajustes relacionados con el momento en el que van a recibirse las alertas.
- **Alerta de correo electrónico:** Contiene opciones relacionadas con la recepción de alertas por medio de correo electrónico.
- **Historial de alertas:** Contiene un historial de las alertas relacionadas con el dispositivo y con el tóner.

Uso de Estado de la impresora Dell

Estado de la impresora Dell muestra el estado de la impresora que está conectada a la red local. En su impresora aparecerán las alertas Impresora lista, Impresora fuera de línea, Impresora con comprobación de errores, Tóner bajo y Nivel de tóner.



- Disponible para usuarios de Windows.
- La ventana Estado de la impresora Dell y el contenido que aparece en este manual del usuario pueden variar según la impresora o sistema operativo en uso.
- Compruebe que el sistema operativo sea compatible con su dispositivo (consulte “Requisitos del sistema” en la página 64).

Descripción general de Estado de la impresora Dell

Si se produce un error durante la operación, puede comprobar el error en Estado de la impresora Dell. Estado de la impresora Dell se instala automáticamente con el software del dispositivo.

En Windows,

En el menú **Inicio**, seleccione **Programas** o **Todos los programas** > **Dell** > **Dell Printers** > **el nombre del controlador de la impresora** > **Estado de la impresora Dell**.

También puede iniciar Estado de la impresora Dell de forma manual. Diríjase a las **Preferencias de impresión**, haga clic en la ficha **Básico** > botón **Estado de la impresora**.

Aparecerán los siguientes iconos en la barra de tareas de Windows:

Icono	Significado	Descripción
	Normal	La impresora está en el modo preparada y no presenta ni errores ni advertencias.
	Advertencia	La impresora presenta un estado que indica que puede ocurrir un error en el futuro. Por ejemplo, podría presentar un estado de nivel de tóner bajo que podría conducir al estado de tóner vacío.
	Error	La impresora tiene al menos un error.

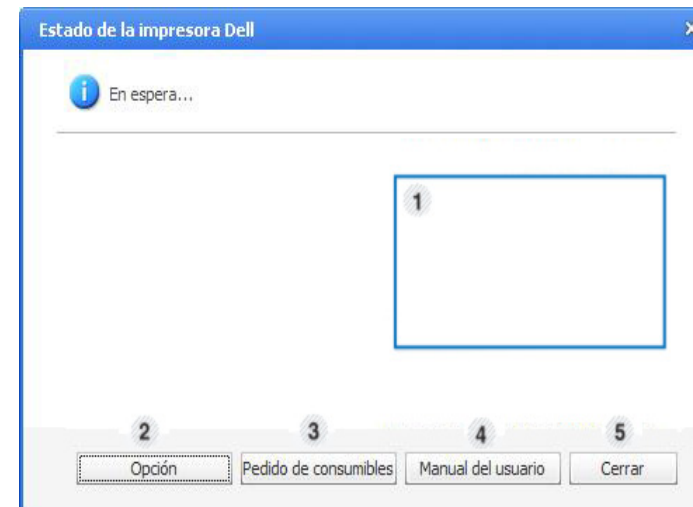

Uso de Estado de la impresora Dell

1	Nivel de tóner	Permite ver el nivel de tóner restante en el cartucho. El dispositivo y la cantidad de cartuchos de tóner que se muestran en el gráfico anterior pueden variar según la impresora en uso. Algunas impresoras no admiten esta función.
2	Opción	Puede definir los ajustes relacionados con la alerta del trabajo de impresión.
3	Pedido de consumibles	Puede solicitar cartuchos de tóner de repuesto en la web.
4	Manual del usuario	Puede ver el Manual del usuario online.
5	Cerrar	Cierre la ventana.

Modificación de la configuración del programa Estado de la impresora Dell

Haga clic con el botón derecho del ratón en el icono Estado de la impresora Dell y seleccione **Opción**. Seleccione la configuración que desee en la ventana **Opción**.

Uso de Linux Unified Driver Configurator de Linux

Unified Driver Configurator es una herramienta diseñada principalmente para configurar dispositivos. Debe instalar Unified Linux Driver para usar Unified Driver Configurator (consulte “Instalación en Linux” en la página 77).

Después de instalar el controlador en el sistema Linux, se creará de forma automática el icono de Unified Driver Configurator en el escritorio.

Apertura de Unified Driver Configurator

- 1 Haga doble clic en **Unified Driver Configurator** en el escritorio. También puede hacer clic en el icono del menú **Startup** y seleccionar **Dell Unified Driver > Unified Driver Configurator**.
- 2 Haga clic en los botones de la izquierda para avanzar a la ventana de configuración correspondiente.

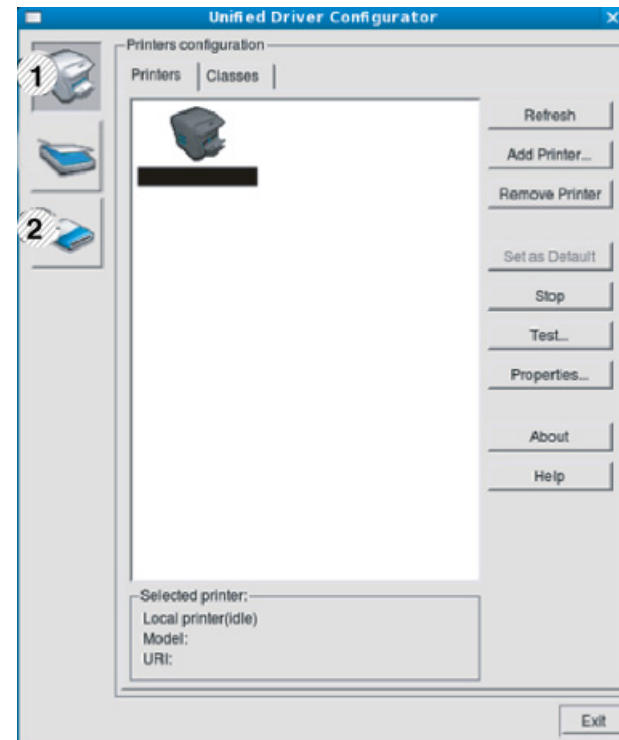

- 1 Printer Configuration
- 2 Port Configuration

Uso de Linux Unified Driver Configurator de Linux



Para utilizar la ayuda en pantalla, haga clic en **Help**.

- Una vez modificada la configuración, haga clic en **Exit** para cerrar **Unified Driver Configurator**.

Printers configuration

Printers configuration tiene dos fichas: **Printers** y **Classes**.

Ficha Printers

Visualice la configuración de impresión del sistema actual haciendo clic en el botón del icono del dispositivo que se encuentra a la izquierda de la ventana **Unified Driver Configurator**.

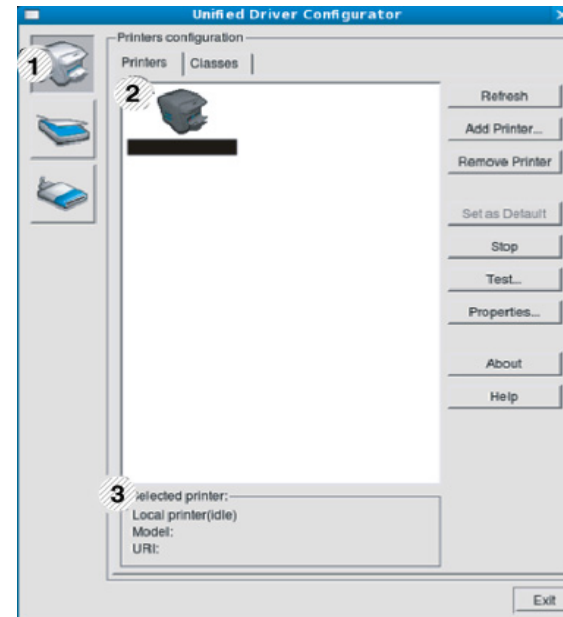

- Cambia a **Printers configuration**.
- Muestra todas las impresora instaladas.
- Muestra el estado, el nombre del modelo y URI del dispositivo.

Uso de Linux Unified Driver Configurator de Linux

Los botones de control de la impresora son los siguientes:

- **Refresh:** actualiza la lista de impresoras disponibles.
- **Add Printer:** permite agregar una impresora nueva.
- **Remove Printer:** elimina la impresora seleccionada.
- **Set as Default:** configura la impresora seleccionada como impresora predeterminada.
- **Stop/Start:** detiene o inicia la impresora.
- **Test:** permite imprimir una página de prueba para verificar si el equipo funciona correctamente.
- **Properties:** Permite visualizar y cambiar las propiedades de la impresora.

Ficha Classes

La ficha Classes muestra la lista de clases de impresoras disponibles.

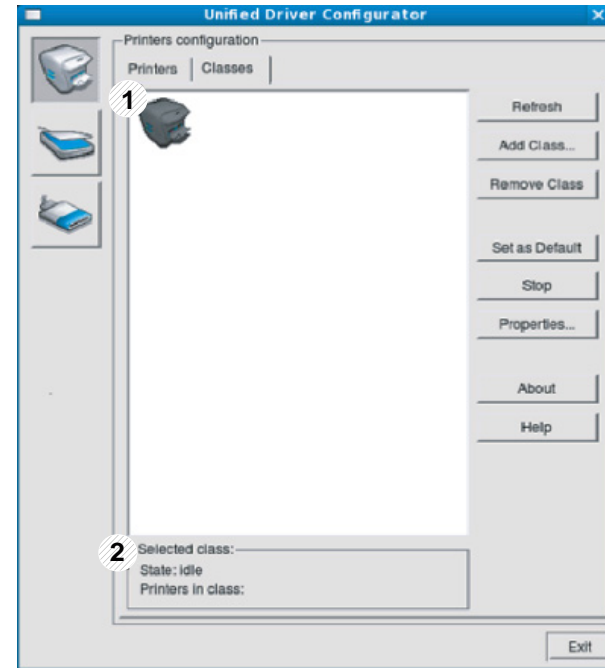

- | | |
|---|--|
| 1 | Muestra todas las clases de impresoras. |
| 2 | Muestra el estado de la clase y la cantidad de impresoras en la clase. |

- **Refresh:** Renueva la lista de clases.
- **Add Class:** permite agregar una nueva clase de impresora.
- **Remove Class:** elimina la clase de impresora seleccionada.

Uso de Linux Unified Driver Configurator de Linux

Ports configuration

En esta ventana, podrá visualizar la lista de puertos disponibles, verificar el estado de los puertos y liberar un puerto ocupado una vez finalizado el trabajo.

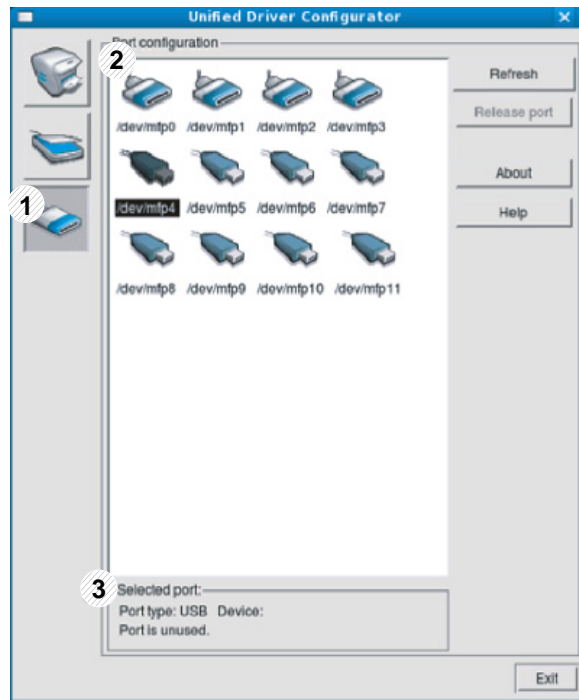

1	Cambia a Ports configuration .
2	Muestra todos los puertos disponibles.
3	Muestra el tipo de puerto, el dispositivo conectado al puerto y el estado.

- **Refresh:** renueva la lista de puertos disponibles.
- **Release port:** libera el puerto seleccionado.



5. Solución de problemas

Este capítulo brinda información útil sobre qué hacer en caso de que se produzca un error.

- **Problemas en la alimentación de papel** 144
- **Problemas de conexión de alimentación y el cable** 145
- **Problemas en la impresión** 146
- **Problemas en la calidad de impresión** 151
- **Problemas en el sistema operativo** 159



Para errores que se producen durante la instalación y la configuración del software inalámbrico, consulte la sección de solución de problemas en el capítulo Configuración inalámbrica (consulte “Solución de problemas de la red inalámbrica” en la página 110).

Problemas en la alimentación de papel

Estado	Soluciones recomendadas
El papel se atasca durante la impresión.	Elimine el atasco de papel.
Las hojas se adhieren entre sí.	<ul style="list-style-type: none">• Compruebe la capacidad máxima de la bandeja.• Asegúrese de que está utilizando el tipo de papel adecuado.• Retire el papel de la bandeja y doble o airee las hojas.• La humedad puede ocasionar que las hojas se adhieran unas con otras.
La impresora no acepta varias hojas juntas.	Es posible que se hayan cargado distintos tipos de papel en la bandeja. Cargue papel de un solo tipo, tamaño y gramaje.
El papel no se introduce en la impresora.	<ul style="list-style-type: none">• Elimine las obstrucciones del interior de la impresora.• El papel no se ha cargado correctamente. Retire el papel de la bandeja y vuelva a cargarlo de manera correcta.• Hay demasiado papel en la bandeja. Retire el exceso de papel de la bandeja.• El papel es demasiado grueso. Utilice sólo papel que cumpla con las especificaciones requeridas por la impresora.
El papel se atasca continuamente.	<ul style="list-style-type: none">• Hay demasiado papel en la bandeja. Retire el exceso de papel de la bandeja. Si está imprimiendo en materiales especiales, alimente de forma manual la bandeja.• El tipo de papel que se está utilizando no es el apropiado. Utilice sólo papel que cumpla con las especificaciones requeridas por la impresora.• Es posible que haya algún tipo de residuo en el interior de la impresora. Abra la cubierta superior y retire los residuos existentes.
Los sobres se tuercen o no se introducen correctamente.	Compruebe que las guías del papel estén ajustadas a ambos lados de los sobres.

Problemas de conexión de alimentación y el cable

Estado	Soluciones recomendadas
<p>La impresora no recibe corriente eléctrica, o el cable de conexión entre el ordenador y la impresora no está conectado correctamente.</p>	<ul style="list-style-type: none">• Conecte primero el dispositivo al suministro eléctrico y pulse el botón  (power/cancel) del panel de control.• Desconecte el cable de la impresora y vuelva a conectarlo.

Problemas en la impresión

Estado	Causa posible	Soluciones recomendadas
La impresora no imprime.	La impresora no recibe corriente eléctrica.	Conecte primero el dispositivo al suministro eléctrico y pulse el botón  (power/cancel) del panel de control.
	La impresora no se ha seleccionado como impresora predeterminada.	Seleccione el dispositivo como impresora predeterminada en Windows.
	Compruebe la impresora para verificar si: <ul style="list-style-type: none">• La cubierta superior no está cerrada. Cierre la cubierta superior.• Hay un atasco de papel. Retire el papel atascado (consulte “Solución de atascos de papel” en la página 53).• No hay papel en la impresora. Carga de papel (consulte “Carga de papel en la bandeja” en la página 26).• El cartucho de tóner no está instalado. Instale el cartucho de tóner (consulte “Sustitución del cartucho de tóner” en la página 43).• Asegúrese de retirar la cubierta protectora y las hojas del cartucho de tóner (consulte “Sustitución del cartucho de tóner” en la página 43). Si se produce un error de sistema, póngase en contacto con el servicio técnico.	
	El cable de conexión entre el equipo y la impresora no está conectado correctamente.	Desconecte el cable del dispositivo y vuelva a conectarlo (consulte “Vista posterior” en la página 16).
	El cable de conexión entre el ordenador y la impresora presenta defectos.	Si es posible, conecte el cable a otro equipo que funcione correctamente e imprima el trabajo. También puede probar con otro cable de dispositivo.
	La configuración del puerto es incorrecta.	Compruebe la configuración de la impresora en Windows para asegurarse de que el trabajo de impresión se envíe al puerto correcto. Si el equipo tiene varios puertos, asegúrese de que la impresora esté conectada al puerto apropiado.
	La impresora puede estar configurada de forma incorrecta.	Compruebe las Preferencias de impresión para asegurarse de que la configuración de impresión es correcta.

Problemas en la impresión

Estado	Causa posible	Soluciones recomendadas
La impresora no imprime.	Es posible que el controlador de la impresora esté instalado de forma incorrecta.	Desinstale y vuelva a instalar el controlador del dispositivo.
	La impresora no funciona bien.	Compruebe el mensaje de la pantalla del panel de control para determinar si la impresora indica un error del sistema. Póngase en contacto con el servicio técnico.
	El tamaño del documento es tan grande que el espacio en el disco duro del equipo no es suficiente para acceder al trabajo de impresión.	Libere más espacio en el disco duro y vuelva a imprimir el documento.
	La bandeja de salida está llena.	Una vez que se haya retirado el papel de la bandeja de salida, la impresora reanudará la impresión.
La impresora selecciona materiales de impresión de la fuente de papel equivocada.	Es posible que haya seleccionado una opción de papel incorrecta en Preferencias de impresión .	En numerosas aplicaciones de software, la selección de la fuente de papel se realiza desde la ficha Papel , en las Preferencias de impresión (consulte “Abrir las preferencias de impresión” en la página 35). Seleccione la fuente de papel adecuada. Consulte la pantalla de ayuda del controlador de la impresora (consulte “Uso de la Ayuda” en la página 36).
El trabajo de impresión se realiza de forma muy lenta.	Es posible que el trabajo sea demasiado complejo.	Reduzca la complejidad de la página o intente ajustar la configuración de la calidad de impresión.

Problemas en la impresión

Estado	Causa posible	Soluciones recomendadas
La mitad de la página aparece en blanco.	Es posible que la orientación de la página sea incorrecta.	Cambie la orientación de la página en la aplicación (consulte “Abrir las preferencias de impresión” en la página 35). Consulte la pantalla de ayuda del controlador de la impresora (consulte “Uso de la Ayuda” en la página 36).
	El tamaño del papel y la configuración del tamaño del papel no coinciden.	Asegúrese de que el tamaño de papel en la configuración del controlador de la impresora coincida con el papel en la bandeja. O asegúrese de que el tamaño de papel en la configuración del controlador de la impresora coincida con la selección de papel en la configuración de la aplicación de software que utiliza (consulte “Abrir las preferencias de impresión” en la página 35).
La impresora imprime, pero el texto aparece deformado, borroso o incompleto.	El cable del dispositivo está suelto o dañado.	Desconecte el cable y vuelva a conectarlo. Intente imprimir un trabajo que ya haya impreso correctamente. Si es posible, conecte el cable y la impresora a otro equipo e intente realizar un trabajo de impresión cuyo funcionamiento esté comprobado. Por último, pruebe con un cable de impresora nuevo.
	El controlador de la impresora seleccionado no es el correcto.	Revise el menú de selección de impresoras de la aplicación para asegurarse de que el dispositivo esté seleccionado.
	La aplicación de software no funciona correctamente.	Intente imprimir un trabajo desde otra aplicación.
	El sistema operativo no funciona correctamente.	Salga de Windows y reinicie el equipo. Apague la impresora y vuelva a encenderla.

Problemas en la impresión

Estado	Causa posible	Soluciones recomendadas
El trabajo de impresión aparece en blanco.	El cartucho de tóner presenta defectos o se quedó sin tóner.	Si es necesario, redistribuya el tóner. Si es necesario, sustituya el cartucho de tóner. <ul style="list-style-type: none">• Consulte “Distribución del tóner” en la página 42.• Consulte “Sustitución del cartucho de tóner” en la página 43.
	Es posible que el archivo contenga páginas en blanco.	Compruebe que el archivo no contenga páginas en blanco.
	Algunas piezas, como el controlador o la placa, pueden estar dañadas.	Póngase en contacto con el servicio técnico.
El dispositivo no imprime archivos PDF correctamente. faltan algunas partes de gráficos, textos o ilustraciones.	Hay incompatibilidad entre el archivo PDF y los productos Acrobat.	Es posible que pueda imprimir el archivo PDF como imagen. Active Imprimir como imagen en las opciones de impresión de Acrobat.  La impresión puede tardar más si se imprime un archivo PDF como imagen.
La calidad de impresión de imágenes fotográficas no es buena las imágenes no son nítidas.	La resolución de las fotografías es muy baja.	Reduzca el tamaño de las fotografías. Si aumenta el tamaño de las fotografías en la aplicación, se reducirá la resolución.
Antes de imprimir, la impresora emite vapor cerca de la bandeja de salida.	La utilización de papel húmedo puede provocar la salida de vapor durante la impresión.	Esto no es un problema. Siga imprimiendo.

Problemas en la impresión



Estado	Causa posible	Soluciones recomendadas
La impresora no imprime papel de tamaño especial, como por ejemplo papel de facturación.	El tamaño del papel no coincide con la configuración de tamaño de papel.	Ajuste el tamaño de papel adecuado en Personalizado , en la ficha Papel de las Preferencias de impresión (consulte “Abrir las preferencias de impresión” en la página 35).
El papel de facturación impreso está abarquillado.	La configuración del tipo de papel no coincide.	Cambie la opción de la impresora e inténtelo de nuevo. Vaya a las Preferencias de impresión , haga clic en la ficha Papel y ajuste el tipo en Grueso (consulte “Abrir las preferencias de impresión” en la página 35).

Problemas en la calidad de impresión

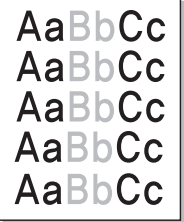
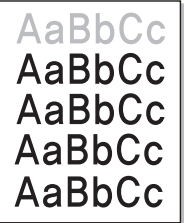
Si el interior de la impresora está sucio o si ha cargado el papel de forma incorrecta, la calidad de impresión puede disminuir. Consulte la siguiente tabla para solucionar el problema.

Estado	Soluciones recomendadas
<p data-bbox="51 403 313 475">Impresión clara o difuminada</p>  <p data-bbox="47 523 230 746">El diagrama muestra cinco líneas de texto "AaBbCc". La primera línea está completamente clara. Las siguientes cuatro líneas muestran un efecto de difuminado progresivo, donde los caracteres se vuelven cada vez más opacos y menos definidos.</p>	<ul data-bbox="461 403 2145 914" style="list-style-type: none">• Si aparece en la página una raya blanca vertical o un área difusa, el nivel de tóner es bajo. Instale un nuevo cartucho de tóner (consulte “Sustitución del cartucho de tóner” en la página 43).• Es posible que el papel no cumpla con las especificaciones requeridas (por ejemplo, está demasiado húmedo o es demasiado áspero).• Si toda la página aparece clara, significa que la configuración de la resolución es demasiado baja o que el modo de ahorro de tóner está activado. Ajuste la resolución de impresión y desactive el modo de ahorro de tóner. Consulte la pantalla de ayuda del controlador de la impresora.• Si aparecen partes difuminadas y con manchas, es posible que se deba limpiar el cartucho de tóner. Limpie el interior del dispositivo (consulte “Limpieza de la impresora” en la página 45).• La superficie de la unidad LSU, ubicada dentro de la impresora, puede estar sucia. Limpie el interior del dispositivo (consulte “Limpieza de la impresora” en la página 45). Si estos procedimientos no solucionan el problema, póngase en contacto con el servicio técnico.
<p data-bbox="51 952 416 1104">La parte superior del papel se imprime con menos intensidad que el resto</p>  <p data-bbox="47 1152 230 1375">El diagrama muestra cinco líneas de texto "AaBbCc". La primera línea está muy tenue y difuminada. Las siguientes cuatro líneas muestran un efecto de intensidad creciente, donde los caracteres se vuelven cada vez más oscuros y definidos.</p>	<p data-bbox="461 952 1406 981">Puede que el tóner no se adhiera correctamente a este tipo de papel.</p> <ul data-bbox="461 1007 2145 1078" style="list-style-type: none">• Cambie la opción de la impresora e inténtelo de nuevo. Vaya a las Preferencias de impresión, haga clic en la ficha Papel y ajuste el tipo de papel en Reciclado (consulte “Abrir las preferencias de impresión” en la página 35).

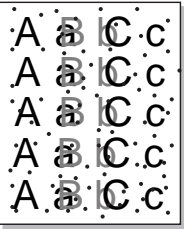
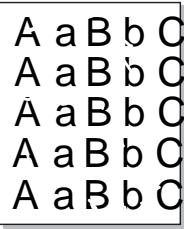
Problemas en la calidad de impresión

Estado	Soluciones recomendadas
<p>Manchas de tóner</p> 	<ul style="list-style-type: none">• Es posible que el papel no cumpla con las especificaciones requeridas (por ejemplo, está demasiado húmedo o es demasiado áspero).• Es posible que el rodillo de transferencia esté sucio. Limpie el interior del dispositivo (consulte “Limpieza de la impresora” en la página 45).• Es posible que se deba limpiar el recorrido del papel. Póngase en contacto con el servicio técnico (consulte “Limpieza de la impresora” en la página 45).
<p>Imperfecciones en los caracteres</p> 	<p>Si aparecen áreas difuminadas, normalmente en forma de círculos, en cualquier parte de la página:</p> <ul style="list-style-type: none">• Es posible que una de las hojas presente defectos. Intente imprimir de nuevo el trabajo.• La humedad del papel no es uniforme o éste presenta manchas húmedas en la superficie. Pruebe con una marca de papel diferente.• El lote de papel presenta defectos. El proceso de fabricación puede ser la causa de que algunas áreas no absorban el tóner. Pruebe con otro tipo u otra marca de papel.• Cambie la opción de la impresora e inténtelo de nuevo. Vaya a las Preferencias de impresión, haga clic en la ficha Papel y ajuste el tipo en Grueso o Más grueso (consulte “Abrir las preferencias de impresión” en la página 35). <p>Si estos procedimientos no solucionan el problema, póngase en contacto con el servicio técnico.</p>
<p>Puntos blancos</p> 	<p>Aparecen puntos blancos en la página:</p> <ul style="list-style-type: none">• El papel es demasiado áspero y se desprenden desperdicios que afectan a los componentes internos de la impresora; por lo tanto, el rodillo de transferencia puede estar sucio. Limpie el interior del dispositivo (consulte “Limpieza de la impresora” en la página 45).• Es posible que se deba limpiar el recorrido del papel. Limpie el interior del dispositivo (consulte “Limpieza de la impresora” en la página 45). <p>Si estos procedimientos no solucionan el problema, póngase en contacto con el servicio técnico.</p>

Problemas en la calidad de impresión

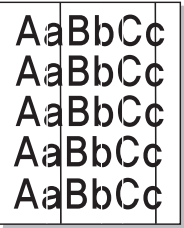
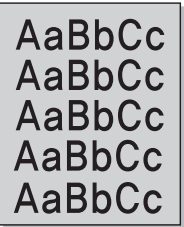
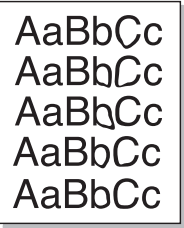
Estado	Soluciones recomendadas
Líneas verticales 	<p>Si aparecen rayas verticales negras en la página:</p> <ul style="list-style-type: none">• Posiblemente la superficie (la parte del tambor) del cartucho de tóner dentro de la impresora esté arañada. Retire el cartucho de tóner e instale uno nuevo (consulte “Sustitución del cartucho de tóner” en la página 43). <p>Si aparecen rayas verticales blancas en la página:</p> <ul style="list-style-type: none">• La superficie de la unidad LSU, ubicada dentro de la impresora, puede estar sucia. Limpie el interior del dispositivo (consulte “Limpieza de la impresora” en la página 45). Si estos procedimientos no solucionan el problema, póngase en contacto con el servicio técnico.
Fondo oscuro 	<p>Si el sombreado de fondo se vuelve demasiado intenso:</p> <ul style="list-style-type: none">• Utilice papel de menor gramaje.• Compruebe las condiciones ambientales: las condiciones ambientales muy secas o de alto nivel de humedad (con una humedad relativa superior al 80%) favorecen el aumento de la intensidad del sombreado de fondo.• Retire el cartucho de tóner usado e instale uno nuevo (consulte “Sustitución del cartucho de tóner” en la página 43).• Vuelva a distribuir concienzudamente el tóner (consulte “Distribución del tóner” en la página 42).
Tóner corrido 	<ul style="list-style-type: none">• Limpie el interior del dispositivo (consulte “Sustitución del cartucho de tóner” en la página 43).• Compruebe el tipo y la calidad del papel.• Retire el cartucho de tóner e instale uno nuevo (consulte “Sustitución del cartucho de tóner” en la página 43).

Problemas en la calidad de impresión

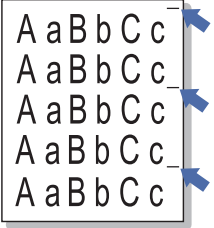
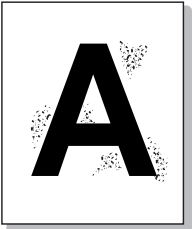
Estado	Soluciones recomendadas
<p data-bbox="49 272 414 347">Defectos repetitivos a lo largo de la página</p> 	<p data-bbox="459 272 1662 304">Si aparecen, con frecuencia, marcas en la cara impresa del papel a intervalos regulares:</p> <ul data-bbox="459 328 2139 544" style="list-style-type: none"><li data-bbox="459 328 2139 400">• Es posible que el cartucho de tóner esté deteriorado. Si el problema continúa, retire el cartucho de tóner y coloque uno nuevo (consulte “Sustitución del cartucho de tóner” en la página 43).<li data-bbox="459 416 2139 488">• Es posible que haya tóner en algunas partes de la impresora. Si las imperfecciones ocurren en el reverso de la página, es probable que el problema se corrija por sí solo después de imprimir varias páginas.<li data-bbox="459 504 2139 544">• Es posible que el dispositivo de fusión esté dañado. Póngase en contacto con el servicio técnico.
<p data-bbox="49 655 250 687">Fondo difuso</p> 	<p data-bbox="459 655 1563 687">El fondo difuso se debe a motas de tóner distribuidas por toda la página impresa.</p> <ul data-bbox="459 711 2139 1214" style="list-style-type: none"><li data-bbox="459 711 2139 783">• Es posible que esté utilizando un papel demasiado húmedo. Intente imprimir en otro lote de papel. No abra el envoltorio del papel hasta que sea necesario, a fin de evitar que el papel absorba demasiada humedad.<li data-bbox="459 799 2139 959">• Si el problema de fondo difuso se produce en un sobre, cambie el diseño de impresión para evitar que se imprima texto en áreas que contengan juntas en el reverso del sobre. La impresión en las juntas puede ser la causa del problema. O bien, seleccione Sobre grueso en la ventana Preferencias de impresión (consulte “Abrir las preferencias de impresión” en la página 35).<li data-bbox="459 975 2139 1126">• Si el fondo difuso aparece en toda la superficie de la página impresa, ajuste la resolución de impresión en la aplicación de software o en las Preferencias de impresión (consulte “Abrir las preferencias de impresión” en la página 35). Compruebe que ha seleccionado el tipo de papel correcto. Por ejemplo: Si se selecciona Papel más grueso, pero en realidad se utiliza Papel normal, podría producirse una sobrecarga que provoque este problema de calidad de copia.<li data-bbox="459 1142 2139 1214">• Si está utilizando un nuevo cartucho de tóner, redistribuya primero el tóner (consulte “Distribución del tóner” en la página 42).

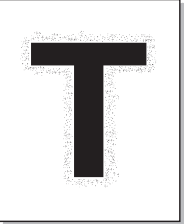
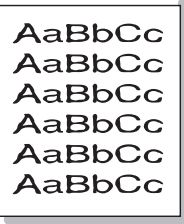
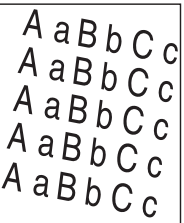

Problemas en la calidad de impresión

Estado	Soluciones recomendadas
<p data-bbox="51 272 434 427">Aparecen partículas de tóner alrededor de los caracteres en negrita o de las imágenes</p> 	<p data-bbox="461 272 1402 304">Puede que el tóner no se adhiera correctamente a este tipo de papel.</p> <ul data-bbox="461 328 2141 488" style="list-style-type: none"><li data-bbox="461 328 2141 400">• Cambie la opción de la impresora e inténtelo de nuevo. Vaya a las Preferencias de impresión, haga clic en la ficha Papel y ajuste el tipo de papel en Reciclado (consulte “Abrir las preferencias de impresión” en la página 35).<li data-bbox="461 416 2141 488">• Compruebe que ha seleccionado el tipo de papel correcto. Por ejemplo: Si se selecciona Papel más grueso, pero en realidad se utiliza Papel normal, podría producirse una sobrecarga que provoque este problema de calidad de copia.
<p data-bbox="51 735 383 767">Caracteres irregulares</p> 	<ul data-bbox="461 735 2101 807" style="list-style-type: none"><li data-bbox="461 735 2101 807">• Si los caracteres no tienen la forma correcta y aparecen con partes en blanco, es posible que el papel sea demasiado satinado. Utilice un papel diferente.
<p data-bbox="51 1074 315 1106">Impresión torcida</p> 	<ul data-bbox="461 1074 1906 1214" style="list-style-type: none"><li data-bbox="461 1074 1312 1106">• Asegúrese de que se haya cargado el papel correctamente.<li data-bbox="461 1121 1055 1153">• Compruebe el tipo y la calidad del papel.<li data-bbox="461 1169 1906 1214">• Asegúrese de que las guías no están demasiado ajustadas o demasiado separadas de la pila de papel.

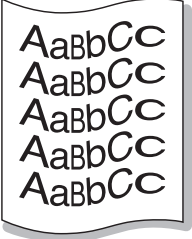
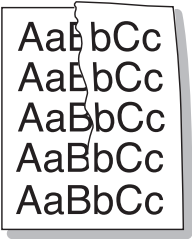
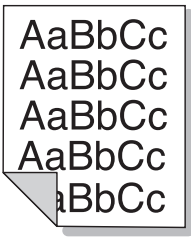
Problemas en la calidad de impresión

Estado	Soluciones recomendadas
<p data-bbox="49 268 331 343">Abarquillamiento o curvaturas</p> 	<ul data-bbox="459 268 1915 406" style="list-style-type: none">• Asegúrese de que se haya cargado el papel correctamente.• Compruebe el tipo y la calidad del papel. El calor y la humedad pueden hacer que el papel se abarquille.• Dé la vuelta a la pila de papel colocada en la bandeja. Pruebe también girar el papel 180° en la bandeja.
<p data-bbox="49 667 331 699">Arrugas o pliegues</p> 	<ul data-bbox="459 667 1915 805" style="list-style-type: none">• Asegúrese de que se haya cargado el papel correctamente.• Compruebe el tipo y la calidad del papel.• Dé la vuelta a la pila de papel colocada en la bandeja. Pruebe también girar el papel 180° en la bandeja.
<p data-bbox="49 1013 385 1088">Parte posterior de las copias impresas sucia</p> 	<ul data-bbox="459 1013 2139 1045" style="list-style-type: none">• Verifique si hay pérdidas de tóner. Limpie el interior del dispositivo (consulte “Limpieza de la impresora” en la página 45).

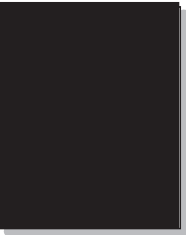
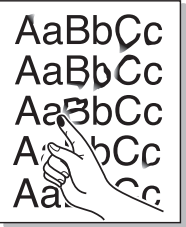
Problemas en la calidad de impresión

Estado	Soluciones recomendadas
<p>Páginas en color sólido o en negro</p> 	<ul style="list-style-type: none">• Es posible que el cartucho no esté instalado correctamente. Extraiga el cartucho y vuelva a insertarlo.• Es posible que el cartucho de tóner esté defectuoso. Retire el cartucho de tóner e instale uno nuevo (consulte “Sustitución del cartucho de tóner” en la página 43).• Es posible que la impresora precise reparación. Póngase en contacto con el servicio técnico.
<p>Exceso de tóner</p> 	<ul style="list-style-type: none">• Limpie el interior del dispositivo (consulte “Limpieza de la impresora” en la página 45).• Compruebe el tipo y la calidad del papel.• Retire el cartucho de tóner e instale uno nuevo (consulte “Sustitución del cartucho de tóner” en la página 43). <p>Si el problema persiste, es posible que la impresora necesite reparación. Póngase en contacto con el servicio técnico.</p>
<p>Huecos en los caracteres</p> 	<p>Los huecos en los caracteres son áreas blancas que aparecen en aquellas partes que deberían ser totalmente negras:</p> <ul style="list-style-type: none">• Es posible que no esté imprimiendo en la cara adecuada del papel. Retire el papel y déle la vuelta.• Es posible que el papel no cumpla con las especificaciones requeridas.

Problemas en la calidad de impresión

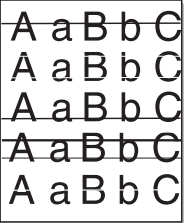
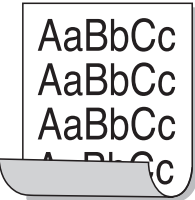
Estado	Soluciones recomendadas
<p>Rayas horizontales</p> 	<p>Si aparecen rayas o manchas negras alineadas horizontalmente:</p> <ul style="list-style-type: none">• Es posible que el cartucho no esté instalado correctamente. Extraiga el cartucho y vuelva a insertarlo.• Es posible que el cartucho de tóner esté defectuoso. Retire el cartucho de tóner e instale uno nuevo (consulte “Sustitución del cartucho de tóner” en la página 43). <p>Si el problema persiste, es posible que la impresora necesite reparación. Póngase en contacto con el servicio técnico.</p>
<p>Abarquillamiento</p> 	<p>Si el papel impreso presenta abarquillamiento o si el papel no se introduce en la impresora:</p> <ul style="list-style-type: none">• Dé la vuelta a la pila de papel colocada en la bandeja. Pruebe también girar el papel 180° en la bandeja.• Cambie la opción de papel de la impresora e inténtelo de nuevo. Vaya a las Preferencias de impresión, haga clic en la ficha Papel y ajuste el tipo en Fino (consulte “Abrir las preferencias de impresión” en la página 35).
<ul style="list-style-type: none">• Una imagen desconocida aparece reiteradamente en algunas hojas• Exceso de tóner• Se generan impresiones claras o sucias	<p>Es posible que la impresora se encuentre a una altura de 1.000 m o superior. Una altitud elevada puede provocar problemas de calidad de impresión, como exceso de tóner o impresión débil. Cambie el ajuste de altitud del dispositivo (consulte “Ajuste de altitud” en la página 115).</p>

Problemas en el sistema operativo

Problemas habituales de Windows

Estado	Soluciones recomendadas
Aparece el mensaje “Archivo en uso” durante la instalación.	Cierre todas las aplicaciones de software. Elimine todos los programas de software del grupo de inicio y reinicie Windows. Vuelva a instalar el controlador de la impresora.
Aparecen los mensajes “Error de protección general”, “Excepción OE”, “Spool 32” u “Operación no válida”.	Cierre todas las aplicaciones, reinicie Windows e intente imprimir nuevamente.
Aparecen los mensajes “Error al imprimir” y “Tiempo de espera de impresora agotado”.	Estos mensajes pueden aparecer durante la impresión. Espere hasta que la impresora haya terminado la impresión. Si el mensaje aparece en modo listo o tras finalizar la impresión, revise la conexión o verifique si se ha producido algún error.



Consulte el Manual del usuario de Microsoft Windows que incluye su ordenador para obtener más información acerca de los mensajes de error de Windows.

Problemas en el sistema operativo

Problemas habituales de Macintosh

Estado	Soluciones recomendadas
El dispositivo no imprime archivos PDF correctamente. faltan algunas partes de gráficos, textos o ilustraciones.	<p>Es posible que pueda imprimir el archivo PDF como imagen. Active Imprimir como imagen en las opciones de impresión de Acrobat.</p> <div data-bbox="631 564 2197 679"> La impresión puede tardar más si se imprime un archivo PDF como imagen.</div>
Algunas letras no se muestran correctamente durante la impresión de la cubierta.	<p>El SO Mac no ha podido crear la fuente durante la impresión de portada. El alfabeto inglés y los números se visualizan con normalidad en la portada.</p>
Al imprimir un documento en Mac OS con Acrobat Reader 6.0 o superior, los colores no se imprimen correctamente.	<p>Asegúrese de que la configuración de resolución del controlador de la impresora coincida con la de Acrobat Reader.</p>



Consulte el Manual del usuario de Macintosh que incluye su ordenador para obtener más información acerca de los mensajes de error de Macintosh.

Problemas en el sistema operativo

Problemas habituales en Linux

Estado	Soluciones recomendadas
La impresora no imprime.	<ul style="list-style-type: none">• Verifique si el controlador de la impresora está instalado en el sistema. Abra Unified Driver Configurator y vaya a la ficha Printers de la ventana Printers configuration para ver la lista de impresoras disponibles. Asegúrese de que su impresora aparezca en la lista. Si no aparece, abra el Add new printer wizard para configurar la impresora.• Verifique que la impresora está encendida. Abra Printers configuration y seleccione la impresora de la lista de impresoras. Vea la descripción en el panel Selected printer. Si el estado contiene Stopped, pulse el botón Start. Debería restablecerse el funcionamiento del dispositivo. El estado “stopped” se pudo haber activado cuando se produjeron errores en la impresión.• Compruebe si su aplicación posee opciones de impresión especiales, como “-oraw”. Si aparece “-oraw” como parámetro de la línea de comandos, elimínelo para poder imprimir correctamente. En aplicaciones Gimp front-end, seleccione “print” -> “Setup printer” y edite el parámetro de la línea de comandos en el comando.
La máquina no imprime páginas enteras, solo imprime la mitad de las páginas.	Se trata de un problema conocido que aparece cuando se usa un dispositivo color con la versión 8.51 o anterior de Ghostscript, SO Linux de 64 bits, y se explica en bugs.ghostscript.com como Ghostscript Bug 688252. El problema está solucionado en AFPL Ghostscript v. 8.52 y posteriores. Descargue la última versión de AFPL Ghostscript desde http://sourceforge.net/projects/ghostscript/ e instálela para solucionar este problema.
Aparece el error “Cannot open port device file” al imprimir un documento.	Evite cambiar los parámetros de los trabajos de impresión (por ejemplo, por medio de la LPR GUI) mientras haya un trabajo de impresión en marcha. Las versiones conocidas del servidor CUPS interrumpen el trabajo de impresión siempre que se modifican las opciones; luego intentan reiniciar el trabajo desde el principio. Como el Unified Linux Driver bloquea el puerto durante la impresión, la terminación abrupta del controlador mantiene el puerto bloqueado y no está disponible para los trabajos de impresión subsiguientes. Si se produce esta situación, intente liberar el puerto seleccionando Release port en la ventana Port configuration .



Consulte el Manual del usuario de Linux que incluye su ordenador para obtener más información acerca de los mensajes de error de Linux.



El siguiente glosario lo ayuda conocer el producto y a comprender la terminología que, generalmente, se utiliza para impresoras y que se menciona en el manual del usuario.

802.11

802.11 es un conjunto de estándares para la comunicación mediante una red inalámbrica de área local (WLAN), desarrollado por el Comité de estándares IEEE LAN/MAN (IEEE 802).

802.11b/g/n

802.11b/g/n puede compartir el mismo hardware y utilizar la banda de 2,4 GHz. 802.11b admite un ancho de banda de hasta 11 Mbps, 802.11n admite un ancho de banda de hasta 150 Mbps. En los dispositivos 802.11b/g/n se pueden producir ocasionalmente interferencias procedentes de hornos microondas, teléfonos inalámbricos y dispositivos Bluetooth.

Punto de acceso

El punto de acceso (AP) o punto de acceso inalámbrico (WAP) es un dispositivo que conecta dispositivos de comunicación inalámbrica juntos en una red inalámbrica de área local (WLAN) y actúa como transmisor y receptor central de señales de radio de la WLAN.

ADF

El alimentador automático de documentos (ADF) es una unidad de digitalización que alimenta automáticamente una hoja de papel original para que el dispositivo pueda digitalizar determinada cantidad de papel al mismo tiempo.

AppleTalk

AppleTalk es un paquete de protocolos para el propietario, desarrollado por Apple, Inc para redes de ordenadores. Estaba incluido en el Macintosh original (1984) y ahora, está desaprobadado por Apple para fomentar las redes TCP/IP.

Profundidad de bits

Término para imágenes de PC que indica la cantidad de bits utilizados para representar el color de un solo píxel en una imagen de mapas de bits. Cuando mayor sea la profundidad del color, más amplio será la gama de colores diferentes. A medida que aumenta la cantidad de bits, la cantidad de colores posibles se vuelve desmesurada para un mapa de color. El color de 1 bit suele denominarse monocromático o blanco y negro.

BMP

Formato de imagen de mapas de bits utilizado internamente por el subsistema de imágenes de Microsoft Windows (GDI) y generalmente utilizado como un formato de archivo de imagen simple en esa plataforma.

BOOTP

Protocolo de inicio. Protocolo de red utilizado por un cliente de red para obtener su dirección IP automáticamente. Esto suele realizarse durante el proceso de inicio de los ordenadores o de los sistemas operativos que se ejecutan en ellos. Los servidores BOOTP asignan la dirección IP a partir de un grupo de direcciones a cada cliente. BOOTP permite que los ordenadores que funcionan como “estaciones de trabajo sin disco” obtengan direcciones IP antes de cargar un sistema operativo avanzado.

CCD

El dispositivo de acoplamiento de carga (CCD) es un hardware que activa el trabajo de digitalización. El mecanismo de seguridad del CCD también se utiliza para sujetar el módulo CCD y evitar daños cuando se desplaza el dispositivo.

Intercalado

El intercalado es un proceso a través del que se imprimen trabajos de copias múltiples en juegos. Cuando se selecciona la opción de intercalar, el dispositivo imprime un juego entero antes de imprimir copias adicionales.

Panel de control

El panel de control es un área plana, generalmente vertical, donde se muestran los instrumentos de control o supervisión. En general, están ubicados en la parte frontal del dispositivo.

Cobertura

Término de impresión utilizado para medir el uso de tóner durante la impresión. Por ejemplo, el 5% de cobertura significa que una hoja de tamaño A4 doble cara tiene alrededor del 5% de imagen o texto. Por lo tanto, si el papel o el original tiene imágenes complicadas o mucho texto, la cobertura será mayor y, al mismo tiempo, el uso del tóner será el mismo que la cobertura.

CSV

Valores separados por comas (CSV). Un tipo de formato de archivo, utilizado para intercambiar datos entre las diferentes aplicaciones. El formato de archivo, como se utiliza en Microsoft Excel, se ha convertido en un estándar de facto de toda la industria, hasta entre las plataformas que no son de Microsoft.

DADF

El alimentador automático dúplex de documentos (DADF) es una unidad de digitalización que alimenta y da vuelta automáticamente una hoja de papel original para que el dispositivo pueda digitalizar ambos lados de la hoja al mismo tiempo.

Valores predeterminados

El valor o la configuración que se establece a partir del momento que se extrae la impresora de la caja, que se la inicia o que se la reinicia.

DHCP

Un protocolo de configuración de host dinámico (DHCP) es un protocolo de red de cliente-servidor. Un servidor DHCP ofrece parámetros de configuración específicos para el host del cliente DHCP, que por lo general solicita información necesaria para que dicho host pueda participar en una red IP. Un DHCP también proporciona un mecanismo para asignar direcciones IP a los hosts de los clientes.

DIMM

Módulo de memoria dual en línea (DIMM), una pequeña placa de circuito que contiene la memoria. Los módulos DIMM almacenan todos los datos del dispositivo, como los datos de impresión o los datos de los faxes recibidos.

DLNA

La alianza para el estilo de vida digital en red (DLNA) es un estándar que permite a los dispositivos de una red doméstica compartir información entre ellos a través de la red.

DNS

El servidor de nombres de dominio (DNS) es un sistema que almacena la información asociada con los nombres de dominio en una base de datos distribuida en redes, como Internet.

Impresoras matricial de punto

Una impresora matricial de punto hace referencia al tipo de impresora con un cabezal de impresión que avanza y retrocede en la página e imprime por impacto, golpeando una cinta de tela con tinta contra el papel, como si fuera una máquina de escribir.

PPP

Los puntos por pulgada (PPP) son una medida de resolución que se utiliza para digitalizar e imprimir. En general, cuanto más cantidad de PPP, se obtendrá como resultado una imagen de mayor resolución, con detalles más visibles, y un archivo más grande.

DRPD

Detección de patrón de timbre distintivo. La prestación de distinción de patrón de timbre es un servicio proporcionado por algunas empresas de telefonía que permite utilizar una única línea telefónica para responder a varias llamadas.

Doble cara

Se trata de un mecanismo por el que la hoja de papel se gira automáticamente para que el dispositivo pueda imprimir (o digitalizar) en ambas caras del papel. Una impresora equipada con una unidad de impresión a dos caras puede imprimir en ambas caras del papel durante un ciclo de impresión.

Ciclo de servicio

Cantidad de páginas por mes que no afectan el rendimiento de la impresora. En general, la impresora tiene un límite de vida útil de cierta cantidad de páginas por año. La vida útil significa la capacidad promedio de impresiones, por lo general, en el período de garantía. Por ejemplo, si el ciclo de servicio es de 48.000 páginas por mes contando 20 días laborables, el límite de la impresora sería 2.400 páginas al día.

ECM

El modo de corrección de errores (ECM) es un modo de transmisión opcional que forma parte de los módems de fax o los dispositivos de fax de clase 1. Detecta y corrige automáticamente los errores del proceso de transmisión del fax que, a veces, provocan los ruidos de las líneas telefónicas.

Emulación

La emulación es una técnica de un dispositivo que obtiene los mismos resultados que otro.

Un emulador duplica las funciones de un sistema con un sistema diferente, para que el segundo sistema actúe de la misma manera que el primero. La emulación de concentra en la reproducción exacta del comportamiento externo, lo opuesto a la simulación, que tiene que ver con un modelo abstracto del sistema al que se está simulando y que, generalmente, considera el estado interno.

Ethernet

Ethernet es una tecnología para redes de ordenadores basado en tramas para redes de área local (LAN). Indica el cableado y la señalización de la capa física, y los protocolos y formatos de tramas para el control de acceso a los soportes (MAC)/capa de enlace de datos del modelo OSI. Ethernet se conoce de manera estándar como IEEE 802.3. Se ha convertido en la tecnología LAN más extendida, en uso desde los años noventa hasta el presente.

EtherTalk

Conjunto de protocolos desarrollados por Apple Computer para las redes de ordenadores. Estaba incluido en el Macintosh original (1984) y ahora, está desaprobado por Apple para fomentar las redes TCP/IP.

FDI

La interfaz de dispositivo de terceros (FDI) es una tarjeta que se instala dentro del dispositivo para habilitar dispositivos de terceros, como dispositivos para monedas o lectores de tarjetas. Estos dispositivos se utilizan para habilitar los servicios de impresión pagos.

FTP

Un protocolo de transferencia de archivos (FTP) es un protocolo que se utiliza, en general, para intercambiar archivos en cualquier red que sea compatible con el protocolo TCP/IP (como, por ejemplo, Internet o una intranet).

Unidad del fusor

Parte de la impresora láser que fusiona el tóner sobre el material de impresión. Consiste en un rodillo térmico y un rodillo de presión. Una vez que el tóner se transfirió al papel, la unidad del fusor aplica calor y presión para asegurar que el tóner quede en el papel de forma permanente. Por ello, el papel sale caliente de la impresora láser.

Puerta de enlace

Una conexión entre las redes de ordenadores o entre una red de ordenadores y una línea telefónica. Su uso es muy popular, puesto que es el ordenador o la red los que otorgan acceso a otro ordenador u otra red.

Escala de grises

Tonalidades de grises que representan las porciones de luz y oscuridad de una imagen cuando las imágenes en color se convierten a escala de grises. Los colores se representan mediante varias tonalidades de grises.

Medios tonos

Tipo de imagen que simula la escala de grises al variar el número de puntos. Las áreas de mucho color consisten en un gran número de puntos, mientras que las áreas más claras consisten en un número menor de puntos.

HDD

La unidad de disco duro (HDD), generalmente denominada unidad dura o disco duro, es un dispositivo de almacenamiento no volátil que almacena datos codificados digitalmente en bandejas de rápida rotación con superficies magnéticas.

IEEE

El Instituto de Ingenieros Eléctricos y Electrónicos (IEEE) es una asociación profesional internacional, sin fines de lucro, dedicada al avance de la tecnología relacionado con la electricidad.

IEEE 1284

El estándar del puerto paralelo 1284 fue desarrollado por el Instituto de Ingenieros Eléctricos y Electrónicos (IEEE). El término “1284-B” hace referencia a un tipo específico de conector para el extremo del cable paralelo que se sujeta a la periferia (por ejemplo, una impresora).

Intranet

Es una red privada que utiliza protocolos de Internet, conectividad de red y posiblemente el sistema público de telecomunicaciones para compartir con seguridad parte de la información de una empresa o las operaciones con sus empleados. En ocasiones el término sólo hace referencia al servicio más visible, el sitio web interno.

Dirección IP

Una dirección de protocolo de Internet (dirección IP) es un número exclusivo que utilizan los dispositivos para identificarse y comunicarse entre sí en una red utilizando el estándar del protocolo de Internet.

IPM

Las imágenes por minuto (IPM) son una manera de medir la velocidad de una impresora. Un índice de IPM indica la cantidad de hojas que una impresora puede imprimir de un solo lado del papel, en un minuto.

IPP

El protocolo de impresión de Internet (IPP) define un protocolo estándar para imprimir, así como también, para administrar trabajos de impresión, tamaño del material, resolución, etc. El IPP se puede utilizar a nivel local o en Internet para cientos de impresoras y, además, admite control de acceso, autenticación y codificación, lo que lo hace una solución más segura y más capaz para imprimir que las versiones más antiguas.

IPX/SPX

IPX/SPX significa intercambio de paquetes en Internet/Intercambio de paquetes secuenciados. Es un protocolo de red utilizado por los sistemas operativos de Novell NetWare. IPX y SPX proporcionan servicios de conexión similar a TCP/IP; el protocolo IPX es similar al IP y el SPX es similar al TCP. IPX/SPX fue diseñado, en principio, para las redes de área local (LAN), y es un protocolo muy eficiente para este propósito (generalmente, su rendimiento supera el de el TCP/IP en una LAN).

ISO

La Organización Internacional para la Estandarización (ISO) es un cuerpo que establece estándares internacionales, compuesto por representantes de los cuerpos nacionales de estándares. Produce los estándares internacionales de la industria y el comercio.

ITU-T

La Unión Internacional de Telecomunicaciones es una organización internacional establecida para estandarizar y regular la radio y las telecomunicaciones internacionales. Sus tareas principales incluyen la estandarización, la asignación del espectro de radio y la organización de la interconexión entre países para permitir que se realicen llamadas telefónicas internacionales. La T de ITU-T indica telecomunicación.

Gráfico N.º 1 ITU-T

Gráfico de prueba estandarizado, publicado por ITU-T para transmitir documentos facsímiles.

JBIG

El grupo de expertos en imágenes de dos niveles (JBIG) es un estándar de compresión de imágenes, sin perder la precisión ni la calidad, que fue diseñado para comprimir imágenes binarias, especialmente para faxes, pero que también se puede utilizar para otras imágenes.

JPEG

El grupo de expertos de fotografía (JPEG) es un método estándar más común de compresión con pérdida para imágenes fotográficas. Es el formato utilizado para almacenar y transmitir fotografías en Internet.

LDAP

El protocolo ligero de acceso a directorios (LDAP) es un protocolo de red para consultar y modificar servicios de directorio que se ejecutan sobre TCP/IP.

LED

El diodo emisor de luz (LED) es un dispositivo semiconductor que indica el estado de un dispositivo.

Dirección MAC

La dirección de control de acceso al medio (MAC) es un identificador único asociado con un adaptador de red. La dirección MAC es un identificador único de 48 bits que generalmente está formada por 12 caracteres hexadecimales agrupados en pares (por ejemplo, 00-00-0c-34-11-4e). Esta dirección, en general, está codificada por su fabricante en una tarjeta de interfaz de red (NIC) y se utiliza como asistente para los routers que intentan ubicar dispositivos en redes grandes.

MFP

El dispositivo multifunción (MFP) es un dispositivo para la oficina que incluye las siguientes funciones en un cuerpo físico, para tener una impresora, una copiadora, un fax, un escáner, etc.

MH

MH (Modified Huffman) es un método de compresión para disminuir la cantidad de datos que se necesitan transmitir entre los dispositivos de fax, para transferir la imagen recomendada por ITU-T T.4. MH es un esquema de codificación con tiempo de ejecución basado en conjunto de vectores optimizado para comprimir de manera eficaz los espacios en blanco. Como la mayoría de los faxes consisten en espacio blanco, en su mayoría, esto minimiza el tiempo de transmisión de la mayoría de los faxes.

MMR

La lectura modificada modificada (MMR) es un método de compresión recomendada por ITU-T T.6.

Módem

Un dispositivo que modula una señal de portador para codificar información digital y también que detecta dicha señal de portador para decodificar la información transmitida.

MR

La lectura modificada (MR) es un método de compresión recomendada por ITU-T T.4. MR codifica la primera línea digitalizada mediante MH. La siguiente línea se compara con la primera, se determinan las diferencias y, luego, las diferencias se codifican y se transmiten.

NetWare

Sistema operativo de red desarrollado por Novell, Inc. Inicialmente, funcionaba como un dispositivo multifunción cooperativo para ejecutar varios servicios en un PC y los protocolos de red se basaban en la prototípica pila Xerox XNS. En la actualidad, NetWare es compatible con TCP/IP como también con IPX/SPX.

OPC

El fotoconductor orgánico (OPC) es un mecanismo que realiza una imagen virtual para la impresión con un rayo láser que emite la impresora láser. En general, es de color gris o de color de herrumbre y con forma de cilindro.

Una unidad de imágenes que contiene un tambor desgasta lentamente la superficie del tambor con su uso en la impresora y se debe reemplazar de forma apropiada ya que se desgasta de estar en contacto con el cepillo del cartucho, el mecanismo de limpieza y el papel.

Originales

El primer ejemplo de algo, tal como un documento, una fotografía o un texto, etc., que se copia, reproduce o se trasfiere para producir otros, pero que no se copia en sí ni deriva de otra cosa.

OSI

La interconexión de sistemas abiertos (OSI) es un modelo desarrollado por la ISO para las comunicaciones. La OSI ofrece un enfoque estándar, modular para el diseño de redes que divide el juego de funciones complejas requeridas en capas controlables, independientes y funcionales. Las capas son, desde arriba hacia abajo, la aplicación, la presentación, la sesión, el transporte, la red, el enlace de datos y la capa física.

PABX

Una central telefónica privada (PABX) es un sistema de interruptor automático de teléfono dentro de una empresa privada.

PCL

El lenguaje de comandos de impresora (PCL) es un lenguaje de descripción de página (PDL) desarrollado por HP como un protocolo de impresión y se ha convertido en un estándar de la industria. Originalmente desarrollado para las primeras impresoras de tinta, el PCL se ha distribuido en varios niveles para impresoras termales, matricial de punto y láser.

PDF

El formato de documento portátil (PDF). Formato de archivo desarrollado por Adobe Systems para representar documentos de dos dimensiones en un formato independiente en cuanto al dispositivo y a la resolución.

PostScript

PostScript (PS) es un lenguaje de descripción de página, es decir un lenguaje de programación, utilizado sobre todo en dispositivos electrónicos de impresión y en talleres de impresión profesional, que se ejecuta en decodificador para generar una imagen.

Controlador de impresora

Programa utilizado para enviar comandos y transferir datos desde el ordenador a la impresora.

Material de impresión

El material, como papel, sobres, etiquetas y transparencias, que puede usarse en una impresora, un escáner, un fax o una copiadora.

PPM

Las páginas por minuto (PPM) es un método de medida para determinar cuán rápido funciona una impresora, es decir, cuántas páginas puede producir una impresora por minuto.

Archivo PRN

Interfaz para un controlador de dispositivo. Permite al software interactuar con el controlador del dispositivo utilizando llamadas estándar de entrada y de salida al sistema, lo que simplifica muchas tareas.

Protocolo

Convención o estándar que controla o permite la conexión, comunicación y transferencia de datos entre dos puntos finales informáticos.

PS

Consulte PostScript.

PSTN

La red pública de telefonía conmutada (PSTN) es la red de las redes públicas de telefonía conmutada mundiales que, en establecimientos industriales, se dirige generalmente a través de una centralita.

RADIUS

RADIUS (acrónimo en inglés de Remote Authentication Dial-In User Server) es un protocolo de autenticación y contabilidad de usuarios remotos. RADIUS habilita la administración centralizada de los datos de autenticación, como por ejemplo, nombres de usuario y contraseñas utilizando un concepto de autenticación, autorización y contabilidad, para administrar el acceso a la red.

Resolución

La nitidez de una imagen, medida en puntos por pulgada (PPP). Cuanto más ppp, mayor es la resolución.

SMB

El bloqueo de mensaje de servidor (SMB) es un protocolo de red que se aplica, principalmente, a archivos compartidos, impresoras, puertos de serie y comunicaciones variadas entre los nodos de una red. Además, proporciona un mecanismo de comunicación entre procesos autenticado.

SMTP

El protocolo simple de transferencia de correo (SMTP) es un estándar para las transmisiones de correo electrónico por medio de Internet. SMTP es un protocolo relativamente simple, de texto, en el que se especifican uno o más destinatarios de un mensaje y, luego, se transfiere el texto del mensaje. Es un protocolo de cliente-servidor, en el que el cliente transmite un mensaje de correo electrónico al servidor.

SSID

El identificador de conjunto de servicios (SSID) es el identificador de una red inalámbrica de área local (WLAN). Todos los dispositivos inalámbricos de una WLAN utilizan el mismo identificador SSID para comunicarse entre ellos. Los SSID distinguen entre mayúsculas y minúsculas y pueden contener un máximo de 32 caracteres.

Máscara de subred

La máscara subred se utiliza, junto con la dirección de red, para determina qué parte de la dirección es la dirección de red y qué parte es la dirección de host.

TCP/IP

El protocolo de control de transmisión (TCP) y protocolo de Internet (IP): conjunto de protocolos que implementan la pila de protocolos en la que se ejecutan Internet y la mayoría de las redes comerciales.

TCR

El informe de confirmación de transmisión (TCR) proporciona detalles de cada transmisión, como por ejemplo, el estado de un trabajo, el resultado de la transmisión y la cantidad de páginas enviadas. Este informe se puede configurar para imprimirlo después de cada trabajo o solamente después de las transmisiones fallidas.

TIFF

El formato de fichero de imagen con etiquetas (TIFF) es un formato de imagen de mapas de bits, de resolución variable. El TIFF describe los datos de la imagen que generalmente provienen de los escáneres. Las imágenes TIFF tienen etiquetas, palabras claves que definen las características de la imagen que se incluye en el archivo. Este formato flexible y que no depende de ninguna plataforma se puede utilizar para fotografías que han sido realizadas a través de varias aplicaciones de procesamiento de imágenes.

Cartucho de tóner

Un tipo de botella o recipiente utilizado en un dispositivo, como una impresora, que contiene tóner. El tóner es un polvo que se utiliza en las impresoras láser y fotocopiadoras, que forma el texto y las imágenes en el papel impreso. El tóner se derrite por la combinación de calor y presión del fusor, lo que hace que se adhiera a las fibras del papel.

TWAIN

Estándar de la industria de escáneres y software. Con un escáner compatible con TWAIN y un programa compatible con TWAIN, se puede iniciar la digitalización desde dentro del programa. Es una captura de imagen API para los sistemas operativos de Microsoft Windows y Apple Macintosh.

Ruta UNC

La convención de nomenclatura universal (UNC) es una manera estándar de acceder a los archivos compartidos en red, en Windows NT y otros productos de Microsoft. El formato de una ruta UNC es el siguiente:

```
\\<nombre_del_servidor>\<nombre_para_compartir>\<directorio_adicional>
```

URL

El localizador uniforme de recursos (URL) es la dirección global de documentos y recursos en Internet. La primera parte de la dirección indica qué protocolo usar; la segunda parte especifica la dirección IP o el nombre de dominio donde se ubica el recurso.

USB

El bus de serie universal (USB) es un estándar desarrollado por USB Implementers Forum, Inc., para conectar ordenadores y dispositivos. A diferencia del puerto paralelo, el puerto USB está diseñado para conectar, al mismo tiempo, un puerto USB de un ordenador a múltiples dispositivos.

Marca de agua

Una marca de agua es una imagen o un diseño reconocible en papel, que aparece más clara cuando se la ve con la luz transmitida. Las marcas de agua se incorporaron por primera vez en Bolonia, Italia, en 1282; las han utilizado los fabricantes de papel para identificar sus productos y también se han utilizado en estampillas de papel, en monedas y en otros documentos del gobierno para evitar las falsificaciones.

WEP

La privacidad equivalente por cable (WEP) es el protocolo de seguridad incluido en el estándar IEEE 802.11 para proporcionar el mismo nivel de confidencialidad que una red tradicional cableada. WEP proporciona seguridad mediante el cifrado de datos por ondas de radio, de manera que estos quedan protegidos al transmitirlos de un punto a otro.

WIA

La estructura de la imagen de Windows (WIA) es una estructura de imagen que se incorporó originalmente en Windows Me y Windows XP. Se puede iniciar una digitalización desde dentro de los sistemas operativos, con un escáner compatible con WIA.

WPA

El acceso protegido Wi-Fi (WPA) es un sistema para proteger las redes de ordenadores inalámbricos (Wi-Fi), creado para corregir las deficiencias de seguridad de WEP.

WPA-PSK

WPA-PSK (WPA Pre-Shared Key) es una modalidad especial de WPA para empresas pequeñas o usuarios particulares. Se configura una clave compartida, o contraseña, en el punto de acceso inalámbrico (WAP) y en todos los ordenadores de escritorio u ordenadores portátiles con acceso inalámbrico. WPA-PSK genera una clave única para cada sesión entre el cliente inalámbrico y el WAP asociado para una mayor seguridad.

WPS

La configuración protegida Wi-Fi (WPS) es un estándar para establecer una red doméstica inalámbrica. Si su punto de acceso inalámbrico admite WPS, puede configurar la conexión de red inalámbrica fácilmente sin un ordenador.

XPS

La especificación de papel XML (XPS) es una especificación de un lenguaje de descripción de página (PDL) y un nuevo formato de documento, que tiene las ventajas de los documentos portátiles y los documentos electrónicos, desarrollada por Microsoft. Es una especificación basada en XML, basada en una nueva ruta de impresión y en un formato de documento independiente del dispositivo y basado en vectores.

Índice

A

alimentación manual en la bandeja	
uso de materiales especiales	29
atasco	
consejos para evitar atascos de papel	51
eliminar papel	53

B

bandeja	
ajustar ancho y largo	25
alimentación manual en la bandeja	28
cambio del tamaño de la bandeja	25

C

Cable USB	
controlador instalación	75, 77
reinstalación de controladores	76, 78

carga

alimentación manual en bandeja	28
materiales especiales	29

cargar

papel en la bandeja	26
---------------------	----

Carttóner

almacenar	40
-----------	----

duración estimada	41
instrucciones de uso	40
no originales de Dell y rellenados	40

cartucho de tóner

distribución uniforme del tóner	42
---------------------------------	----

cartucho del tóner

sustitución del cartucho	43
--------------------------	----

colocar la impresora

ajustar la altitud	115
--------------------	-----

configuración de favoritos para impresión

36

consumibles

consumibles disponibles	39
pedido	39
sustitución del cartucho de tóner	43

convención

8

D

definir la resolución de impresión

Linux	126
-------	-----

descripción del LED de Estado

56

disponibles

duración estimada del cartucho	41
--------------------------------	----

E

embedded web service

información general	132
---------------------	-----

especificaciones

materiales de impresión	61
-------------------------	----

Estado de la impresora Dell

137

F

funciones

4

función de materiales de impresión	61
------------------------------------	----

funciones de impresión especiales

114

G

glosario

162

I

iconos generales

8

Impresi

34

impresión

de varias páginas en una sola hoja

Macintosh	124
-----------	-----

impresión a un archivo	118
------------------------	-----

impresión de un documento

Windows	34
---------	----

Índice

Linux	126	Linux	problemas habituales de Macintosh	160
impresión de superposición		controlador instalación conectado en red	reinstalación de controladores con	
crear	122	85	impresora conectada por cable USB	76
eliminar	123	controlador instalación conectado por	mapas	
imprimir	122	cable USB	Mac OS	124
impresión de un documento		impresión	modificación de la configuración	
Linux	126	problemas habituales en Linux	predeterminada de impresión	116
Mac OS	124	propiedades de la impresora	marca de agua	
imprimir páginas por hoja		reinstalación de controladores con	crear	120
Mac OS	124	impresora conectada por cable USB	editar	121
inalámbrico		requisitos del sistema	eliminar	121
Cable USB	93	unified driver configurator	materiales de impresión	
Modo adhoc	89	local	etiquetas	31
Modo Infraestructura	89	controlador instalación	materiales especiales	29
WPS		reinstalación de controladores	papel preimpreso	32
PBC	92	M	sobres	29
PIN	92	Mac OS	soporte de salida	61
L		impresión	tarjetas	32
limpieza		requisitos del sistema	P	
parte externa	45	Macintosh	panel de control	17
parte interna	46	controlador instalación conectado en red	preferencias de la impresora	
rodillo de la bandeja	48	83	Linux	127
limpieza de la impresora	45	controlador instalación conectado por	problemas	
		cable USB	imprimir problemas	146

problemas de alimentación	145
problemas en la alimentación del papel	144
problemas en la calidad de impresión	151

R

red	
Configuración de IPv6	87
configurar la red inalámbrica	89
controlador instalación	
Linux	85
Mac OS	83
Windows	82
instalación de entorno	67
introducción de programas de red	80
resolución	
error del papel	52

S

seguridad	
información	9
símbolos	9

U

uso de la ayuda	36, 125
utilidad de actualización del firmware	130
Utilidad de pedidos de consumibles	131

V

vista frontal	16
vista posterior	16

W

Windows	
controlador instalación conectado en red	82
controlador instalación conectado por cable USB	20, 22
problemas habituales de Windows	159
requisitos del sistema	64